

BRITA

BRITA Cube | 4L

Water Dispenser for Home | Wasserspender für Zuhause | Tezgah Üstü Su Aritma Cihazı |
Fontaine à eau pour usage domestique | Waterdispenser voor thuis | Dispenser d'acqua per la casa |
瞬熱智能溫控UVC滅菌開飲機 | Dispensador doméstico de agua | Dispensador de água para casa |
가정용 정수기

User Manual | Gebrauchsanweisung | Kullanım Kılavuzu | Mode d'emploi | Gebruiksaanwijzing |
Manuale utente | 使用手冊 | Manual de usuario | Manual do utilizador | 사용자 안내서





Important safety instructions

Please read these safety instructions carefully before using the appliance. Keep this manual in a convenient place so you can always refer to it for the safe and proper use of the appliance. Please make sure to pass it on to any new owners of this appliance so they can become familiar with it and the safety warnings. No liability will be accepted if the instructions in the manual are not followed.

The appliance is designed for domestic and small office use only. It should not be used for commercial purposes.

Residual risk

Please place this water dispenser in a shady, wind-protected, stable and flat place. Keep it away from other heat sources. Do not place the MAXTRA PRO water filter in direct sunlight, but store it in a dark, cool and dry place and keep new water filters in their original packaging until you are ready to use them. Please clean the device only in accordance with the instructions in sector 05 "Hygiene and cleaning".

In order to meet our high quality standards, there are strict internal and external quality controls in place. Every MAXTRA PRO water filter undergoes treatment with hot steam for hygiene purposes during manufacturing and is then packed in a protective foil. (Note: the water filter may be damp due to condensation following the steam treatment). The filter material of the MAXTRA PRO water filter undergoes a special treatment with silver for hygiene reasons. A small quantity of silver may be released into the water. This is in line with the recommendations of the World Health Organization (WHO).

Sensitive to potassium? Filtering initially causes a slight elevation in the potassium content of the water. This is harmless (e.g. 1 L of BRITA filtered water contains less potassium than an apple). Please consult your doctor before using a BRITA water filter if you suffer from kidney disease or have to follow a special low potassium diet.

Natural traces: The BRITA activated carbon beads are of natural origin and so natural variations may occur. A low volume of small carbon particles can get into the filtered water, which you may see as black particles. These particles are not harmful to your health because they pass naturally through the body unchanged if swallowed.

If you discover carbon particles in your filtered water, BRITA recommends rinsing the water filter until there are no more particles visible.

Store filtered water in a cool place and use within 24 hours. Official advice for boiling tap water also applies to BRITA filtered water. The rule is: filter first, then boil! If this advice no longer applies, please clean the water dispenser thoroughly and insert a new water filter.

For certain groups of people (e.g. babies and people with impaired immunity) it is generally recommended that tap water should be boiled.

If the water filter is not being used for a while, remove the water filter, empty the tank and replace the water filter loosely in the empty funnel.

Please refer to the “Filter exchange” section.

The following section specifies residual risks that may occur even if the water dispenser is used as intended.



WARNING

Danger to life due to electric current! Contact with electrical components poses an immediate danger to life due to electric shock. Damage to the insulation or individual components can therefore be life-threatening. If the insulation is damaged, disconnect the power supply immediately and arrange for repairs. Never bypass or switch off fuses. Do not immerse the appliance fully in water.

Keep electrical components away from moisture to avoid the risk of a short circuit. Avoid spillage on the connector. Never pull the plug by the cable or with wet hands. Always lay the cable so that it does not come into contact with heat sources, moisture, oil, sharp objects, sharp edges, etc. Do not pinch or kink the cable. If the mains cable is damaged, it must be replaced by the manufacturer, its customer

service centre or a similarly qualified person in order to avoid a hazard.

Ensure that the plug remains easily accessible so that the appliance can be disconnected from the mains. The appliance and its accessible parts become hot during use. Take care not to touch the heating elements. Any use beyond the intended purpose or other types of use are considered as misuse. Misuse can cause potential damage. Unplug the appliance before cleaning or maintenance work. Make sure that the user can check whether the appliance is still disconnected from the mains during the cleaning process (Section 05).

The appliance is to be supplied through a residual current device (RCD) with a rated residual operating current not exceeding 30mA.

This appliance is not intended for use by persons (including children) with reduced physical, sensory or mental capabilities, or lack of experience and knowledge, unless they have been given supervision or instruction concerning use of the appliance by a person responsible for their safety. This appliance can be

used by children aged from 8 years and above if they have been given supervision or instruction concerning use of the appliance in a safe way and if they understand the hazards involved. Cleaning and user maintenance shall not be made by children unless they are older than 8 and supervised. Keep the appliance and its cord out of reach of children aged less than 8 years. Children should be supervised to ensure that they do not play with the appliance or get scalded.

Appliance contains a UV-C emitter. **WARNING:** Do not operate the UV-C emitter when it is removed from the appliance enclosure. Unintended use of the appliance or damage to the housing may result in the escape of dangerous UV-C radiation. UV-C radiation may, even in little doses, cause harm to the eyes and skin. Appliances that are obviously damaged must not be operated. Do not replace the UV-C emitter.

Danger from hot water and water vapour: Be careful when dispensing water above 45 degrees. Ensure that there are no extremities under the water outlet.

Product Components

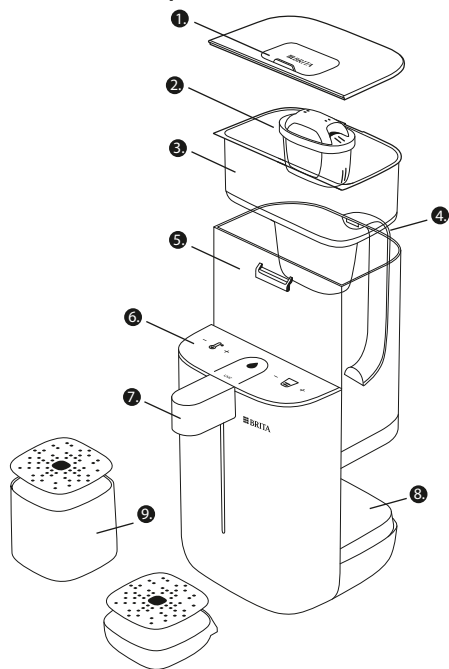













- | | |
|----------------------------|-----------------|
| 1. Sliding lid | 5. Water tank |
| 2. MAXTRA PRO water filter | 6. Display |
| 3. Funnel | 7. Water outlet |
| 4. Handle | 8. Base |
| | 9. Drip tray |

01. Technical data*

	UK
Nominal capacity of the MAXTRA Pro Limescale Expert water filter	150 litres
Inlet water pressure	0-0.5 MPa
Nominal power	2100 W
Heating power	2100 W
Rated voltage/frequency	220 V-/50 Hz
Applicable water temperature	5 - 38°C
Incoming water	Municipal tap water
Power mode	9.5 W-2100 W
Standby mode	3 W
Off mode (the device will switch to off mode after 1 minute)	1 W

* valid only for the UK market. For technical data of your local market please refer to the respective language section.

Get to know the symbols

Cup Volume	
	150 ml
	250 ml
	350 ml
	450 ml
Temperature	
	Ambient
	45°
	65°
	85°
	95°
Safety symbols	
	Child lock
UVC	UV-C indicator
	Cartridge exchange indicator
	Auto cleaning indicator
	Empty water tank indicator

02. Before first use

1. Cleaning

Clean your BRITA Cube before the first use. Both the water tank and the lid on the tank are removable. To remove the water tank, hold it by the handle and lift it vertically upwards. The tank lid is attached to the tank and can be easily removed when the sliding lid is open. Please clean your BRITA Cube only by hand with cold or lukewarm water.

To reinsert the water tank, insert it from top to bottom and make sure that the hook on the back of the water tank fits properly into the recess in the machine. If the water tank is not inserted correctly, the empty water tank indicator will continue to flash.

2. Preparing the MAXTRA PRO water filter

BRITA can only guarantee optimum filtration if BRITA MAXTRA PRO water filters are used. Fill the clean tank with cold water. Immerse the water filter and shake slightly to remove any excess air. Remove the water filter and pour away the water in the tank.

3. Inserting the MAXTRA PRO water filter

Insert the funnel into the tank and place the water filter firmly in the funnel. Please push the water filter further downwards if the water does not flow through.

4. Filling the tank

Always fill the funnel with cold tap water. Only tap water from municipal water treatment plants may be used - only this meets the legal requirements for drinking water quality. The water in the funnel is filtered automatically and flows into the tank and from there inside the appliance.

5. Activating the MAXTRA PRO water filter

For optimal taste and performance please allow two full funnels of tap water to pass through the filter before drinking. To join BRITA in considering the environment, you can use this filtered water to water your plants.

6. Power on!

Connect the power cable and switch the appliance on at the back. The control panel will light up for 3 seconds, then the device will automatically switch to standby mode.

7. Cleaning the inside of your BRITA Cube

Please run the automatic cleaning process as described in section "05. Hygiene and cleaning".

03. Start using

1. Unlocking the device

Press the child lock for 2 seconds. The appliance is unlocked when the child lock light is off. Note: After 60 seconds without use, your BRITA Cube will switch to standby mode and the childlock symbol will light up. All other buttons are deactivated. (The reminder message for replacing the water filter, emptying the water tank and cleaning the appliance are not affected by standby mode).

2. Select temperature and quantity

The temperature and quantity can be set using the +/- button. Your BRITA Cube automatically displays the last setting used.

3. Water dispensing

Press the start button to dispense water.

4. Stop dispensing water

Press any button to stop water dispensing.

04. Filter exchange

Your BRITA Cube reminds you automatically to replace the BRITA MAXTRA PRO water filter. For optimal taste and a long lifetime of your BRITA Cube appliance we recommend always using the BRITA MAXTRA PRO Limescale Expert cartridge.

After 21 days the cartridge exchange symbol will light up orange indicating that you have 7 more days until the replacement is due. After 28 days the

cartridge exchange symbol will light up red. Please exchange your MAXTRA PRO cartridge now following the instructions in the section "02. Before first use, 2. Preparing the MAXTRA PRO water filter".

After you have exchanged the MAXTRA PRO water filter press the cartridge exchange symbol for 3 seconds and the light will turn off. The cartridge exchange reminder then starts calculating the time for the next exchange.

If the appliance has been switched off or disconnected from the power supply, the cartridge exchange reminder will not continue to count during this time. The automatic cartridge exchange reminder will therefore not remind you to exchange the cartridge after 4 weeks. In this case, please ensure that you exchange the cartridge after 4 weeks.

If you want to replace your cartridge before the symbol lights up, you can reset the cartridge exchange reminder as follows: Unlock the device, press the Temperature+ and Volume- buttons simultaneously for 3 seconds (the cartridge exchange symbol will light up). Afterwards press the cartridge exchange symbol for 3 seconds to turn-off the light and reset the MAXTRA life calculation.

05. Hygiene and cleaning

Ensuring hygiene: If your BRITA Cube has not been used for 24 hours, the cleaning symbol will light up. Please use the highest temperature setting for the first cup and pour it away. The cleaning symbol then disappears automatically and you can now use your BRITA Cube as desired.

Automatic cleaning: The cleaning symbol on the display also reminds you to clean the inside of your BRITA Cube every 3 months. The automatic cleaning takes 4-5 minutes and uses 750ml of water. Please make sure that there is enough water in the tank and that a sufficiently large container is placed under the outlet. Press the cleaning symbol for 2 seconds and the cleaning process will start automatically. During the cleaning process, the machine alternately dispenses water at room temperature and boiled water. Please ensure that you do not scald yourself. The symbol flashes during cleaning and then goes off automatically.

If you want to skip cleaning, press the Temperature+ button for 3 seconds until the symbol goes out.

Manual cleaning: Unlock the machine and press the Temperature + button for 3 seconds, the self-cleaning function will be activated. Then follow the self-cleaning process.

We recommend thorough cleaning of the inside of your BRITA Cube in the following situations:

- First use
- Every month
- Re-use after a longer period of non-use

Cleaning the appliance parts: Clean the tank and funnel regularly. The water tank, funnel and lid can be removed for cleaning. Please wash these parts by hand with cold or lukewarm water. The surfaces of your BRITA Cube can be cleaned with a neutral, non-abrasive cleaning agent. Please prevent water from entering the device during cleaning.

06. Sound adjustment

Your BRITA Cube offers 3 sound levels: mute, medium volume and high volume. To adjust the sound, press the "+" button on the cup volume for 3 seconds and the sound will switch to the next level.

07. Disposal / Recycling

The BRITA Cube water dispenser for home should not be disposed of with normal household waste. Follow your local authority guidelines for the separate collection of electrical and electronic products. Correct disposal helps prevent negative consequences for the environment and human health.

Please dispose of the BRITA Cube and cartridge responsibly, following local guidelines. Ensure the cartridge remains unopened. Packaging and labels should be disposed in accordance with the local regulations.



08. Trouble Shooting

Problem	Possible reason	Potential solution
E1	High temperature protection	After stopping the operation, choose room temperature water
E2	Problem with the temperature sensor at the water inlet	Please contact BRITA customer service
E3	Problem with the temperature sensor at the water outlet	Please contact BRITA customer service
E4	UVC-LED issue	Please contact BRITA customer service
Machine is not working	Machine is locked	Unlock child lock
Machine is not dispensing water	The water tank is not inserted correctly	Insert the water tank from top to bottom and make sure that the hook on the back of the water tank fits properly into the recess in the machine
	Machine is locked	Unlock child lock
The water flow rate is too slow	Water inlet is blocked by impurities	Check whether the connection between the water tank and the machine is blocked
The hot water temperature is too low	The machine's internal programme has not adjusted	Run 4 cups of water at a temperature of 95° so that the appliance adapts to the current environment and can then be used normally. If the problem persists please contact BRITA customer service



Wichtige Sicherheitshinweise

Vor Gebrauch des Geräts diese Sicherheitshinweise bitte aufmerksam durchlesen. Diese Anleitung sollte an einem geeigneten Ort aufbewahrt werden, damit sie stets für sicheren und sachgemäßen Gebrauch des Geräts zu Rate gezogen werden kann. Stelle bitte sicher, dass die Anleitung an jeden neuen Nutzenden dieses Geräts weitergegeben wird, damit dieser sich mit ihr und den Sicherheitshinweisen vertraut machen kann. Bei Missachtung der Gebrauchsanweisung kann BRITA keinerlei Haftung übernehmen. BRITA ist nicht verantwortlich für Schäden, einschließlich Folgeschäden, die durch die fehlerhafte Verwendung des Produkts entstehen. Das Gerät ist nur für den Gebrauch im Haushalt und in kleinen Büros bestimmt. Es ist nicht für kommerzielle Zwecke bestimmt.

Restrisiken

Bitte stelle diesen Wasserspender an einen schattigen, windgeschützten, standsicheren und flachen Ort. Halte ihn von Hitze fern. Bewahre die MAXTRA PRO Wasserfilterkartuschen nicht an einem Ort

mit direkter Sonneneinstrahlung auf, sondern dunkel, kühl und trocken. Bewahre neue Filterkartuschen in der Originalverpackung auf, bis du sie verwenden möchtest. Das Gerät ausschließlich gemäß den Anweisungen in Kapitel „05. Hygiene und Reinigung“ reinigen.

Um unsere hohen Qualitätsstandards zu erfüllen, führen wir strenge interne und externe Qualitätskontrollen durch. Jede MAXTRA PRO Kartusche wird bei der Herstellung aus Hygienegründen mit Heißdampf behandelt und anschließend in Schutzfolie verpackt. (Hinweis: Die Kartusche kann durch Kondensation nach der Dampfbehandlung feucht sein). Aus hygienischen Gründen wird das Filtermaterial der MAXTRA PRO Kartusche einer speziellen Behandlung mit Silber unterzogen. Es kann daher eine geringe Menge Silber an das Wasser abgegeben werden. Dies entspricht den Empfehlungen der Weltgesundheitsorganisation (WHO).

Kaliumempfindlich? Beim Filtern kommt es anfänglich zu einer leichten Erhöhung des Kaliumgehalts des Wassers. Dies ist unbedenklich (so enthält 1 L BRITA gefiltertes Wasser weniger Kalium als

etwa ein Apfel). Solltest du an einer Erkrankung der Nieren leiden und/oder eine spezielle Kaliumdiät einhalten müssen, sprich die Verwendung eines BRITA Wasserfilters bitte zuvor mit deinem Arzt ab.

Natürliche Spuren: Die BRITA Aktivkohle-Perlen sind natürlichen Ursprungs und können daher natürlichen Schwankungen unterliegen. Eine geringe Menge kleiner Kohlepartikel kann ins gefilterte Wasser gelangen. Du erkennst sie als schwarze Partikel. Diese Partikel sind gesundheitlich unbedenklich, da sie beim Verschlucken den Körper auf natürliche Weise unverändert passieren. Wenn du Kohlepartikel in deinem gefilterten Wasser entdeckst, empfiehlt BRITA, die Kartusche zu spülen, bis keine Partikel mehr sichtbar sind. Gefiltertes Wasser an einem kühlen Ort lagern und innerhalb von 24 Stunden verbrauchen.

Eine behördliche Anweisung zum Abkochen des Leitungswassers gilt auch für BRITA gefiltertes Wasser. Es gilt: erst filtern, dann abkochen! Wenn diese Anweisung nicht länger gilt, reinige den Wasserspender bitte gründlich und setze eine neue Kartusche ein. Für

bestimmte Personengruppen (z. B. Babys und Personen mit Immunschwäche) wird generell empfohlen, Leitungswasser abzukochen.

Wenn der Wasserspender eine Weile nicht benutzt wird, nimm den Wasserfilter heraus, leere den Wasserbehälter und setze den Wasserfilter wieder lose in den leeren Trichter. Bitte beachte das Kapitel „04. Kartuschenwechsel“

Im folgenden Abschnitt sind Restrisiken benannt, die vom Wasserspender auch bei bestimmungsgemäßer Verwendung ausgehen können.



WARNUNG

Lebensgefahr durch elektrischen Strom!

Bei Kontakt mit elektrischen Bauteilen besteht unmittelbare Lebensgefahr durch einen elektrischen Schlag. Eine Beschädigung der Isolierung oder einzelner Bauteile kann lebensgefährlich sein. Sollte die Isolierung beschädigt sein, unterbrich sofort die Stromzufuhr und veranlasse eine Reparatur. Niemals Sicherungen überbrücken oder außer Betrieb setzen. Das Gerät nicht in Wasser eintauchen.

Elektrische Komponenten sollten vor Feuchtigkeit geschützt werden, um das Risiko eines Kurzschlusses zu vermeiden. Der Stecker darf nicht mit Flüssigkeit in Berührung kommen. Stecker niemals am Kabel oder mit nassen Händen ziehen. Das Kabel stets so legen, dass es nicht mit Wärmequellen, Feuchtigkeit, Öl, scharfen Gegenständen, scharfen Kanten usw. in Berührung kommt. Kabel nicht einklemmen oder knicken. Wenn das Netzkabel beschädigt ist, muss es vom Hersteller, seinem Kundenservice oder einer ähnlich qualifizierten Person ersetzt werden, um eine Gefährdung zu vermeiden.

Stelle sicher, dass der Netzstecker leicht zugänglich bleibt, damit das Gerät gegebenenfalls vom Stromnetz getrennt werden kann. Während des Gebrauchs werden das Gerät und seine zugänglichen Teile heiß. Die Heizelemente nicht berühren. Jede über die bestimmungsgemäße Verwendung hinausgehende oder andersartige Benutzung gilt als unsachgemäßer Gebrauch. Unsachgemäßer Gebrauch kann zu möglichen Schäden führen. Vor Reinigungs- oder Wartungsarbeiten den Stecker des Geräts aus der Steckdose

ziehen. Stelle sicher, dass Nutzende überprüfen können, ob das Gerät während der Reinigung (Kapitel 05.) noch vom Stromnetz getrennt ist. Das Gerät muss über einen Fehlerstromschutzschalter (RCD) mit einem Nennfehlerstrom von höchstens 30 mA versorgt werden.

Dieses Gerät kann von Personen (einschließlich Kinder) mit eingeschränkten physischen, sensorischen oder mentalen Fähigkeiten oder Mangel an Erfahrung und/oder Wissen benutzt werden, wenn sie beaufsichtigt oder bezüglich des sicheren Gebrauchs des Gerätes unterwiesen wurden und die daraus resultierenden Gefahren verstanden haben. Dieses Gerät darf von Kindern ab 8 Jahren nur unter Aufsicht oder nach einer Einweisung in die sichere Verwendung des Geräts und in Kenntnis der damit verbundenen Gefahren verwendet werden. Die Reinigung und Wartung darf von Kindern nur durchgeführt werden, wenn sie älter als 8 Jahre sind und dabei beaufsichtigt werden. Das Gerät und das Stromkabel sind von Kindern unter 8 Jahren fernzuhalten. Kinder sollten beaufsichtigt werden, um sicherzustellen, dass sie nicht mit dem Gerät spielen oder sich verbrühen.

Das Gerät enthält einen UV-C-Strahler. **WARNUNG:** Den UV-C-Strahler nicht in Betrieb nehmen, wenn dieser sich nicht im Gehäuse des Geräts befindet. Bei unsachgemäßem Gebrauch des Geräts oder bei Beschädigung des Gehäuses kann gefährliche UV-C-Strahlung austreten. UV-C-Strahlung kann bereits in geringen Dosen Augen- und Hautverletzungen verursachen. Beschädigte Geräte dürfen nicht in Betrieb genommen werden. Den UV-C-Strahler nicht auswechseln.

Gefahr durch Heißwasser und Wasserdampf: Vorsicht bei der Ausgabe von Wasser über 45 Grad. Stelle sicher, dass sich keine Gliedmaßen unter dem Wasserauslass befinden.

Geräteteile

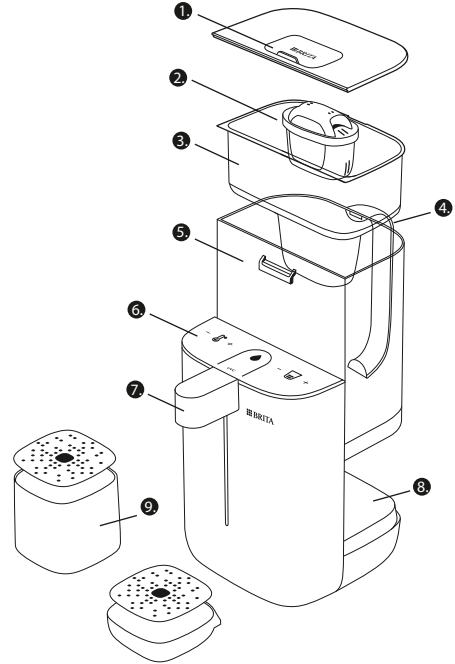

1. Schiebedeckel
2. MAXTRA PRO Filterkartusche
3. Trichter
4. Griff

5. Wasserbehälter
6. Display
7. Wasserauslass
8. Standfuß
9. Tropfschale

01. Technische Daten

	DE, AT
Kapazität der MAXTRA PRO EXTRA KALKSCHUTZ Kartusche	150 Liter
Einlasswasserdruck	0-0,5 MPa
Nennleistung	2100 W
Heizleistung	2100 W
Nennspannung/Frequenz	220 V-/50 Hz
Geeignete Wassertemperatur	5 - 38 °C
Eingangswasser	Kommunal aufbereitetes Leitungswasser
Power-Modus:	9,5 W - 2100 W
Standby-Modus:	3 W
Aus-Modus (nach 1 Minute schaltet sich das Gerät aus):	1 W

Mache dich mit den Symbolen vertraut

Tassenvolumen	
	150 ml
	250 ml
	350 ml
	450 ml
Temperatur	
	Zimmertemperatur
	45 °C
	65 °C
	85 °C
	95 °C
Sicherheitssymbole	
	Kindersicherung
UVC	UV-C-Anzeige
	Kartuschenwechselanzeige
	Anzeige für automatische Reinigung
	Anzeige für leeren Wasserbehälter

02. Vor der ersten Verwendung

1. Reinigung

Reinige deinen BRITA Cube vor dem ersten Gebrauch. Sowohl der Wasserbehälter als auch der Deckel des Behälters sind abnehmbar. Um den Wasserbehälter zu entfernen, nimm ihn am Griff und hebe ihn senkrecht nach oben. Der Deckel des Wasserbehälters kann bei geöffnetem Schiebedeckel leicht vom Wasserbehälter abgenommen werden. Bitte reinige deinen BRITA Cube nur von Hand mit kaltem oder lauwarmem Wasser.

Zum Einsetzen des Wasserbehälters diesen von oben nach unten einsetzen. Vergewissere dich, dass der Wasserbehälter richtig in die Aussparung des Geräts passt. Wenn der Wasserbehälter nicht richtig eingesetzt ist, wird auf dem Display weiterhin ein leerer Wasserbehälter angezeigt.

2. Vorbereiten der MAXTRA PRO Kartusche

BRITA garantiert nur dann eine optimale Filtration,

wenn MAXTRA PRO Kartuschen verwendet werden. Befülle den sauberen Wasserbehälter mit kaltem Wasser. Tauche die Kartusche ins Wasser und schwenke sie leicht, damit überschüssige Luft entweichen kann. Nimm die Kartusche aus dem Wasser und entleere den Wasserbehälter.

3. Einsetzen der MAXTRA PRO Kartusche

Setze den Trichter in den Wasserbehälter und lass die Kartusche fest in den Trichter einrasten. Falls kein Wasser durchfließt, drücke die Kartusche etwas tiefer nach unten.

4. Befüllen des Wasserbehälters

Befülle den Trichter immer mit kaltem Leitungswasser. Es darf nur Leitungswasser aus dem öffentlichen Versorgungsnetz verwendet werden – nur dieses entspricht den gesetzlichen Anforderungen an die Trinkwasserqualität. Das Wasser im Trichter wird automatisch gefiltert, fließt in den Wasserbehälter und von dort ins Innere des Geräts.

5. Aktivieren der MAXTRA PRO Kartusche

Für den besten Geschmack und effektives Filtern bitte vor dem ersten Genuss zwei Trichterladungen Leitungswasser durch die Kartusche laufen lassen. Wenn du dich den Umweltgedanken von BRITA anschließen möchtest, kannst du dieses gefilterte Wasser beispielsweise zum Pflanzengießen verwenden.

6. Einschalten!

Schließe das Netzkabel an und schalte das Gerät auf der Rückseite ein. Nun leuchtet das Bedienfeld für 3 Sekunden auf, dann schaltet das Gerät automatisch in den Standby-Modus.

7. Das Innere deines BRITA Cube reinigen

Führe den automatischen Reinigungsvorgang durch, wie in Abschnitt „05. Hygiene und Reinigung“ beschrieben.

03. Inbetriebnahme

1. Entsperren des Geräts

Drücke die Kindersicherung für 2 Sekunden. Das Gerät ist entriegelt, wenn das Symbol der Kindersicherung nicht mehr aufleuchtet. Hinweis: Nach 60 Sekunden ohne Benutzung schaltet dein BRITA Cube in den Standby-Modus und das Symbol der Kindersicherung leuchtet auf. Alle anderen Tasten sind deaktiviert. (Die Erinnerungsmeldungen für das Auswechseln der Filterkartusche, das Entleeren des Wasserbehälters und die Reinigung des Geräts werden vom Standby-Modus nicht beeinflusst).

2. Auswahl der Temperatur und der Wassermenge

Die Temperatur und die Wassermenge können mit der Taste +/- eingestellt werden. Dein BRITA Cube zeigt immer automatisch die zuletzt verwendete Einstellung an.

3. Wasserausgabe

Drücke die Start-Taste, um Wasser auszugeben.

4. Wasserausgabe stoppen

Drücke eine beliebige Taste, um die Wasserausgabe zu stoppen.

04. Kartuschenwechsel

Dein BRITA Cube erinnert dich automatisch daran, die BRITA MAXTRA PRO Kartusche zu wechseln. Für optimalen Geschmack deines Wassers und eine lange Lebensdauer deines BRITA Cubes empfehlen wir, immer die Original BRITA MAXTRA PRO EXTRA KALKSCHUTZ Kartusche zu verwenden.

Nach 21 Tagen leuchtet das Symbol für den Kartuschenwechsel orange auf und zeigt damit an, dass dir noch 7 Tage bis zum empfohlenen Kartuschenwechsel bleiben. Nach 28 Tagen leuchtet das Symbol für den Kartuschenwechsel rot auf. Bitte tausche deine MAXTRA PRO Kartusche jetzt aus, indem du den Anweisungen im Abschnitt „02. Vor der ersten Verwendung, 2. Vorbereiten der MAXTRA PRO Kartusche“ folgst.

Nachdem du die MAXTRA PRO Kartusche ausgetauscht hast, halte das Symbol für den Kartuschenwechsel 3 Sekunden lang gedrückt und das Licht erlischt. Die Wechselerinnerung beginnt dann, die Zeit bis zum nächsten Wechsel zu berechnen.

Wenn das Gerät ausgeschaltet oder von der Stromversorgung getrennt wurde, wird die Zeit bis zum nächsten Kartuschenwechsel nicht weiter gezählt. Die automatische Erinnerung an den Kartuschenwechsel wird dich dann nicht daran erinnern, die Kartusche nach 4 Wochen auszutauschen. Achte in diesem Fall bitte darauf, die Kartusche nach 4 Wochen zu wechseln.

Wenn du die MAXTRA PRO Kartusche austauschen möchtest, bevor das Symbol aufleuchtet, kannst du die Erinnerung an den Kartuschenwechsel wie folgt zurücksetzen: Entsperr das Gerät, drücke die Tasten Temperatur „+“ und Volumen „-“ gleichzeitig für 3 Sekunden (das Kartuschenwechsel-Symbol leuchtet auf). Drücke anschließend 3 Sekunden lang auf das Kartuschenwechsel-Symbol, um das Licht auszuschalten und die MAXTRA PRO Wechselerinnerung zurückzusetzen.

05. Hygiene und Reinigung

Sicherstellen der Hygiene: Wenn du deinen BRITA Cube 24 Stunden lang nicht benutzt hast, leuchtet das Reinigungssymbol auf. Bitte verwende die höchste Temperatureinstellung für die erste Tasse Wasser und gieße diese weg. Das Reinigungssymbol verschwindet dann automatisch und du kannst deinen BRITA Cube nun wie gewünscht verwenden.

Automatische Reinigung: Das Reinigungssymbol auf dem Display erinnert dich außerdem daran, das Innere deines BRITA Cube alle 3 Monate zu reinigen. Die automatische Reinigung dauert 4-5 Minuten und verbraucht 750 ml Wasser. Vergewissere dich, dass sich genügend Wasser im Wasserbehälter befindet und dass ein ausreichend großer Behälter unter dem Auslass steht. Halte das Reinigungssymbol 2 Sekunden lang gedrückt und die Reinigung beginnt automatisch. Während der Reinigung gibt das Gerät abwechselnd Wasser mit Raumtemperatur und heißes Wasser aus. Bitte achte darauf, dich nicht zu verbrühen. Das Symbol blinkt während der Reinigung und erlischt dann automatisch.

Wenn du die Reinigung überspringen möchtest, drücke die Taste Temperatur „+“ für 3 Sekunden, bis das Symbol erlischt.

Manuelle Reinigung: Entriegle das Gerät und drücke die Taste Temperatur „+“ für 3 Sekunden. Die Selbstreinigungsfunktion wird aktiviert. Befolge dann die Schritte des Selbstreinigungsprozesses.

Wir empfehlen eine gründliche Reinigung des Inneren deines BRITA Cube in den folgenden Situationen:

- Erste Verwendung
- Regelmäßig monatlich
- Wiederverwendung nach längerem Nichtgebrauch

Reinigung der Geräteteile: Reinige den Wasserbehälter und den Trichter regelmäßig.

Der Wasserbehälter, der Trichter und der Deckel können zur Reinigung abgenommen werden. Bitte reinige diese Teile von Hand mit kaltem oder lauwarmem Wasser. Die Oberflächen deines BRITA Cube können mit einem neutralen, nicht scheuernden Reinigungsmittel gereinigt werden. Bitte verhindere, dass Wasser in das Gerät eindringt.

06. Einstellung der Lautstärke

Dein BRITA Cube bietet 3 Lautstärke-Stufen: stumm, mittlere Lautstärke und hohe Lautstärke. Um den Ton einzustellen, drücke 3 Sekunden lang die Taste „+“ der Wassermenge und der Ton wechselt auf die nächste Stufe.

07. Entsorgung / Recycling

Der BRITA Cube Wasserspender für zu Hause darf nicht über den normalen Hausmüll entsorgt werden. Beachte die Vorschriften deines Landes für die getrennte Sammlung von Elektro- und Elektronikgeräten. Die ordnungsgemäße Entsorgung hilft, negative Folgen für die Umwelt und die menschliche Gesundheit zu vermeiden.

Entsorfe den BRITA Cube und die Kartusche verantwortungsbewusst gemäß den lokalen Richtlinien. Stelle sicher, dass die Kartusche ungeöffnet bleibt. Verpackungen und Etiketten sind gemäß den örtlichen Vorschriften zu entsorgen.



08. Fehlerbehebung

Problem	Möglicher Grund	Mögliche Lösung
E1	Schutz vor hoher Temperatur	Wähle nach Beendigung des Vorgangs Wasser mit Raumtemperatur
E2	Problem mit dem Temperatursensor am Wasserzulauf	Bitte kontaktiere den BRITA Kundenservice
E3	Problem mit dem Temperatursensor am Wasserauslass	Bitte kontaktiere den BRITA Kundenservice
E4	UV-C LED Problem	Bitte kontaktiere den BRITA Kundenservice
Das Gerät funktioniert nicht	Das Gerät ist gesperrt	Entsperre die Kindersicherung
Das Gerät gibt kein Wasser aus	Der Wasserbehälter ist nicht richtig eingesetzt	Setze den Wasserbehälter von oben nach unten ein und vergewissere dich, dass dieser richtig in die Aussparung des Geräts passt
	Das Gerät ist gesperrt	Entsperre die Kindersicherung
Der Wasser-Durchfluss ist zu langsam	Der Wasserzulauf ist durch Verunreinigungen blockiert	Prüfe, ob die Verbindung zwischen dem Wasserbehälter und dem Gerät verstopft ist
Die Temperatur des Heißwassers ist zu niedrig	Das interne Programm des Geräts hat sich nicht angepasst	Lass 4 Tassen Wasser mit einer Temperatur von 95 °C durchlaufen, damit sich das Gerät an die aktuelle Umgebung anpasst und dann normal verwendet werden kann. Falls das Problem weiterhin besteht, wende dich bitte an den BRITA Kundenservice



Önemli güvenlik talimatları

Lütfen cihazı kullanmadan önce bu güvenlik talimatlarını dikkatlice okuyun. Bu kılavuzu, cihazın güvenli ve doğru kullanımı için her zaman başvurabileceğiniz şekilde uygun bir yerde saklayın. Lütfen bu cihazın yeni sahibine, cihaza ve güvenlik uyarılarına aşina olabilmesi için bu kılavuzu verdiğinizden emin olun. Kılavuzdaki talimatlara uyulmaması durumunda sorumluluk kabul edilmeyecektir.

Cihaz yalnızca evde ve küçük ofislerde kullanılmak üzere tasarlanmıştır. Ticari amaçla kullanılmamalıdır.

Olası riskler

Lütfen bu su arıtma cihazını gölgeli, rüzgardan korunan, sabit ve düz bir yere yerleştirin. Diğer ısı kaynaklarından uzak tutun. MAXTRA PRO su filtresini doğrudan güneş ışığına maruz bırakmayın; karanlık, serin ve kuru bir yerde saklayın ve yeni su filtrelerini, kullanılacağı zamana kadar orijinal ambalajında saklayın. Lütfen cihazı yalnızca O5 "Hijyen ve temizlik" bölümündeki talimatlara uygun olarak temizleyin.

Yüksek kalite gereksinimlerimizi karşılamak için, uyguladığımız sıkı iç ve dış kalite denetimleri vardır. Her MAXTRA PRO su filtresi, üretim sırasında hijyen amaçları doğrultusunda sıcak buharla işleminden geçer ve ardından koruyucu bir folyo içinde paketlenir. (Not: su filtresi, buhar işleminden sonra yoğuşma nedeniyle nemli olabilir). MAXTRA PRO su filtresinin filtre malzemesi hijyenik sebeplerle gümüşle özel bir işleme tabi tutulur. Suya az miktarda gümüş salınabilir. Bu, Dünya Sağlık Örgütü (DSÖ) önerileri ile uyumludur.

Potasyuma karşı hassasiyetiniz mi var? Filtreleme ilk başta suyun potasyum içeriğinde biraz yükselmeye neden olur. Bu zarsızdır (ör. BRITA ile filtrelenmiş 1 litre su, bir elmaya kıyasla daha az potasyum içerir). Böbrek hastalığınız varsa veya düşük potasyumlu özel bir diyeti izlemeniz gerekiyorsa, BRITA su filtresini kullanmadan önce lütfen doktorunuza danışın.

Doğal kalıntılar: BRITA'nın aktif karbon tanecikleri, doğal kökenlidir ve bu nedenle doğal varyasyonlar meydana gelebilir. Filtrelenmiş suya dü-

şük miktarda küçük karbon partikülleri karışabilir ve bunları siyah partiküller olarak görebilirsiniz. Bu partiküller sağlığınıza zararlı değildir, çünkü yutulurlarsa, değişmeden vücudunuzdan doğal olarak geçerler. Filtrelenmiş suyunuzda karbon partikülleri görürseniz BRITA, su filtrenizi görünür hiçbir partikül kalmayınca kadar durulamanızı önerir.

Filtrelenmiş suyu serin bir yerde saklayın ve 24 saat içinde kullanın.

Musluk suyunun kaynatılmasıyla ilgili resmi tavsiyeler BRITA ile filtrelenmiş su için de geçerlidir. Kural: önce filtreleyin sonra kaynatın! Tavsiye yürürlükten kalkarsa lütfen su arıtma cihazını tamamen temizleyin ve yeni bir su filtresi takın.

Bazı kişiler için (ör. bebekler ve bağışıklık sistemi zayıf olanlar), genellikle musluk suyunun kaynatılması önerilir.

Su filtresi bir süre kullanılmıyacaksa su filtresini çıkarın, hazneyi boşaltın ve su filtresini boş huniye gevşek bir şekilde yerleştirin. Lütfen "Filtre değişimi" bölümüne bakın.

Aşağıdaki bölüm, su arıtma cihazının amacına uygun kullanılması halinde dahi

oluşabilecek olası riskleri belirtmektedir. Elektrik akımı nedeniyle hayati tehlike!



UYARI

Elektrikli bileşenlerle temas, elektrik çarpması nedeniyle doğrudan hayati tehlike oluşturur. Bu nedenle izolasyonun veya münferit bileşenlerin hasar görmesi hayati tehlike oluşturabilir. Yalıtım hasar görmüşse derhal güç kaynağı bağlantısını kesin ve onarım için destek alın.

Sigortaları asla bypass etmeyin veya kapatmayın.

Cihazı tamamen suya daldırmayın.

Kısa devre riskini önlemek için elektrikli bileşenleri nenden uzak tutun. Konektörünüz üzerine herhangi bir şey dökülmemesine dikkat edin. Fişi asla kablodan tutarak veya ıslak elle çekmeyin. Kabloyu daima ısı kaynakları, nem, yağ, keskin nesnelere, keskin kenarlar vb. ile temas etmeyecek şekilde döşeyin. Kabloyu sıkıştırmayın veya kıvrımayın. Ana kablo hasar görürse, tehlikeyi önlemek için üretici firma, müşteri hizmetleri veya benzeri bir yetkili kişi tarafından değiştirilmelidir.

Cihazın elektrik bağlantısının kesilebilmesi için fişin kolayca erişilebilir olduğundan emin olun.

Cihaz ve erişilebilir parçaları kullanım sırasında ısınır. Isınan parçalara dokunmamaya dikkat edin. Cihazın amacı dışında her türlü kullanımı veya diğer kullanım türleri hatalı kullanım olarak kabul edilir. Yanlış kullanım hasara neden olabilir.

Temizlik veya bakım çalışmalarından önce cihazın fişini prizden çekin. Temizleme işlemi sırasında kullanıcının, cihazın elektrik bağlantısının hala kesik olduğuna dair kontrol edebildiğinden emin olunuz (Bölüm 05). Cihaza, nominal kaçak çalışma akımı 30 mA'yı aşmayan bir kaçak akım cihazı (RCD) aracılığıyla besleme yapılır.

Bu cihaz, güvenliğinden sorumlu bir kişi tarafından cihazın kullanımıyla ilgili gözetim veya talimat verilmediği sürece, fiziksel, duyuşsal veya zihinsel yetenekleri kısıtlı veya deneyim ve bilgi eksikliği olan kişiler (çocuklar dahil) tarafından kullanılmak üzere tasarlanmamıştır. Bu cihaz, 8 yaş ve üzeri çocuklar tarafından, cihazı kullanırken gözetim altında tutulması veya cihazın güvenli kullanımına ilişkin tali-

matları öğrenmesi ve içerdiği tehlikeleri anlaması koşuluyla kullanılabilir. Temizlik ve bakım, 8 yaş altı ve yetişkin gözetimi altında olmayan çocuklar tarafından yapılmamalıdır.

Cihazı ve kablolarını 8 yaşından küçük çocukların erişmeyeceği bir yerde saklayın. Çocukların cihazla oynamaması veya yanmamaları için gözetim altında tutulmaları gerekir. Cihaz bir UV-C yayıcı içerir.

UYARI: UV-C yayıcıyı cihaz muhafazası dışındayken çalıştırmayın. Cihazın amacına uygun olmayan şekilde kullanılması veya yuvanın hasar görmesi, tehlikeli UV-C radyasyonunun sızmasına neden olabilir. UV-C radyasyonu küçük dozlarda bile olsa göz ve cilde zarar verebilir. Bariz şekilde hasar görmüş cihazlar çalıştırılmamalıdır. UV-C yayıcının yerini değiştirmeyin.

Sıcak su ve su buharından kaynaklı tehlike: 45 derecenin üzerinde su alırken dikkatli olun. Su çıkışının altında herhangi bir uzuv olmadığından emin olun.

Ürünün garanti belgesi ve yetkili servis noktaları için QR kodu okutabilirsiniz:



www.brita.com.tr/cube-garanti-belgesi

Ürün Yapısı

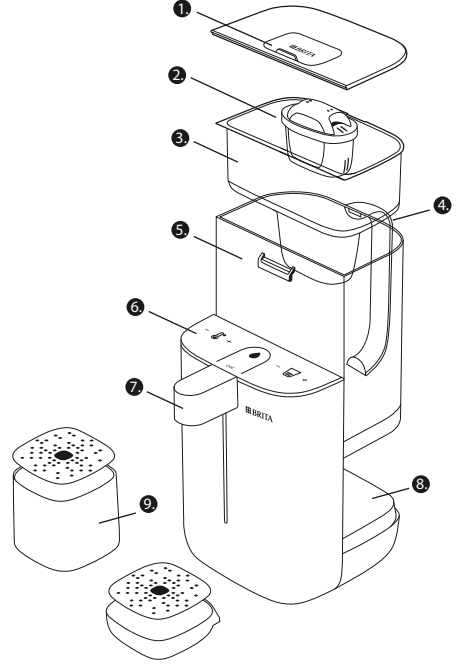

- | | |
|---------------------------|------------------|
| 1. Kayar kapak | 5. Su haznesi |
| 2. MAXTRA PRO su filtresi | 6. Ekran |
| 3. Huni | 7. Su çıkışı |
| 4. Sap | 8. Taban |
| | 9. Damlama tepsi |

01. Teknik Veriler

	TR
MAXTRA PRO Kireç Uzmanı su filtresinin nominal kapasitesi	150 litre
Giriş su basıncı	0-0,5 MPa
Nominal güç	2100 W
Isıtma gücü	2100 W
Anma gerilimi/frekansı	220 V-/50 Hz
Kullanılabilir su sıcaklığı	5-38°C
Gelen su	Belediye musluk suyu
Güç modu	9,5 W-2100 W
Bekleme modu	3 W
Kapalı modu (Cihaz 1 dakika sonra kapalı moda geçer)	1 W

Cihazdaki Semboller

Bardak Hacmi	
	150 ml
	250 ml
	350 ml
	450 ml
Sıcaklık	
	Ortam sıcaklığında
	45°
	65°
	85°
	95°
Güvenlik Sembolleri	
	Çocuk kilidi
UVC	UV-C göstergesi
	Su filtresi değişim göstergesi
	Otomatik temizlik göstergesi
	Boş su haznesi göstergesi

02. İlk kullanımdan önce

1. Temizlik

BRITA Cube'unuzu ilk kullanımdan önce temizleyin. Hem su haznesi hem de haznenin kapağı çıkarılabilir. Su haznesini çıkarmak için sapından tutarak dikey olarak yukarıya doğru kaldırın. Hazne kapağı hazneye takılıdır ve kayar kapak açıldığında kolaylıkla çıkarılabilir. Lütfen BRITA Cube'unuzu soğuk ya da ılık su kullanarak yalnızca elde temizleyin.

Su haznesini tekrar takmak için yukarıdan aşağıya doğru yerleştirin ve su haznesinin arkasındaki kancanın makinedeki girintiye tam olarak oturduğundan emin olun. Su haznesi doğru şekilde takılmazsa boş su haznesi göstergesi yanıp sönmeye devam edecektir.

2. MAXTRA PRO su filtresini hazırlama

BRITA, sadece BRITA MAXTRA PRO su filtreleri kullanıldığında en uygun filtrelemeyi garanti edebilir. Temiz hazneyi soğuk su ile doldurun. Su filtresini daldırın ve fazla havayı çıkarmak için hafifçe sallayın.

Su filtresini çıkarıp haznedeki suyu dökün.

3. MAXTRA PRO su filtresini yerleştirme

Huniyi hazneye geçirin ve su filtresini huniye sıkıca yerleştirin. Su içinden akıyorsa, lütfen su filtresini aşağı doğru daha da bastırın.

4. Hazneyi doldurma

Huniyi daima soğuk musluk suyu ile doldurun. Sadece belediye su arıtma tesislerinden gelen musluk suyu kullanın - sadece bu su, içme suyu kalitesine ilişkin yasal gereklilikleri karşılar. Huni içindeki su, otomatik olarak filtrelenerek haznenin içine ve oradan da cihazın içine akar.

5. MAXTRA PRO su filtresini aktif hale getirme

En iyi tat ve performans için lütfen içmeden önce iki tam huni kadar musluk suyunun filtreden geçmesine izin verin. Çevreyi gözetme konusunda BRITA'ya destek olmak için, bu filtrelenmiş suyu örneğin bitkilerinizi sulamak için kullanabilirsiniz.

6. Çalıştırın!

Elektrik kablosunu bağlayın ve cihazı arkadan açın. Artık kontrol paneli 3 saniye boyunca yanar ve ardından cihaz otomatik olarak bekleme moduna geçer.

7. BRITA Cube cihazınızın içinin temizlenmesi

Lütfen "05. Hijyen ve temizlik" bölümünde açıkladığı gibi otomatik temizlik işlemini gerçekleştirin.

03. Kullanmaya başlayın

1. Cihazın kilidinin açılması

Çocuk kilidine 2 saniye basın. Çocuk kilidi ışığı söndüğünde cihazın kilidi açılır. Not: 60 saniye kullanılmadığında BRITA Cube'unuz bekleme moduna geçer ve çocuk kilidi simgesi yanar. Diğer tüm tuşlar devre dışı olur. (Su filtresinin değiştirilmesi, su haznesinin boşaltılması ve cihazın temizlenmesine ilişkin hatırlatma mesajı bekleme modundan etkilenebilir).

2. Sıcaklığı ve miktarı seçin

Sıcaklık ve miktar +/- düğmesi kullanılarak ayarlanabilir. BRITA Cube'unuz her zaman otomatik olarak kullanılan son ayarı görüntüler.

3. Su alımı

Su almak için başlat düğmesine basın.

4. Su alımını durdurmak

Su alımını durdurmak için herhangi bir tuşa basın.

04. Filtre değişimi

BRITA Cube'unuz size BRITA MAXTRA PRO su filtresini değiştirmenizi otomatik olarak hatırlar. BRITA Cube cihazınızın en uygun tadı sunması ve uzun ömürlü olması için her zaman orijinal BRITA MAXTRA PRO Kireç Uzmanı filtre kullanmanızı öneririz.

21 gün sonra filtre değiştirme simgesi turuncu renkte yanarak filtre değişimine 7 gün kaldığını gösterir. 28 gün sonra filtre değiştirme simgesi kırmızı renkte yanar. Lütfen MAXTRA PRO filtrenizi şimdiki "02. İlk kullanımdan önce, 2. MAXTRA PRO su filtresini hazırlama" bölümündeki talimatları izleyerek değiştirin.

MAXTRA PRO su filtresini değiştirdikten sonra filtre

değiştirme simgesine 3 saniye basın, ışık sönecektir. Filtre değiştirme hatırlatıcısı, bundan sonra bir sonraki değiştirme zamanını hesaplamaya başlar.

Cihaz kapatılırsa veya elektrik kaynağıyla bağlantısı kesilirse filtre değiştirme hatırlatıcısı, bu süre boyunca saymaya devam etmeyecektir. Bu nedenle otomatik filtre değiştirme hatırlatıcısı, 4 hafta sonra filtreyi değiştirmenizi hatırlatmayacaktır. Bu durumda lütfen filtreyi 4 hafta sonra değiştirdiğinizden emin olun.

Simge yanmadan önce filtrenizi değiştirmek istiyorsanız, filtre değiştirme hatırlatıcısını aşağıdaki şekilde resetleyebilirsiniz: Cihazın kilidini açın, Sıcaklık + ve Bardak Hacmi - tuşlarına aynı anda 3 saniye boyunca basılı tutun (filtre değiştirme simgesi yanacaktır). Daha sonra ışığı söndürmek ve MAXTRA süre hesaplamasını resetlemek için filtre değiştirme simgesine 3 saniye boyunca basılı tutun.

05. Hijyen ve temizlik

Hijyeni sağlayın: BRITA Cube'unuz 24 saat boyunca kullanılmamışsa temizlik simgesi yanar. Lütfen ilk bardak için en yüksek sıcaklık ayarını kullanın ve suyu dökün. Temizlik simgesi daha sonra otomatik olarak kaybolur ve artık BRITA Cube'unuzu istediğiniz gibi kullanabilirsiniz.

Otomatik temizlik: Ekrandaki temizlik simgesi ayrıca BRITA Cube'unuzun içini 3 ayda bir temizlemenizi hatırlatır. Otomatik temizlik 4-5 dakika sürer ve 750 ml su kullanılır. Lütfen haznede yeterli su olduğundan ve çıkışın altına yeterince büyük bir kap yerleştirildiğinden emin olun. Temizlik sembolüne 2 saniye bastığınızda temizlik işlemi otomatik olarak başlar. Temizlik işlemi sırasında makine dönüşümlü olarak oda sıcaklığında su ve kaynamış su verir. Lütfen kendinizi kaynar su ile yanmaktan koruyun. Simge temizlik sırasında yanıp söner ve ardından otomatik olarak söner.

Temizliği atlamak istiyorsanız simge sönene kadar Sıcaklık + tuşuna 3 saniye süreyle basın.

Manuel temizlik: Makinenin kilidini açın ve Sıcaklık+ tuşuna 3 saniye boyunca basın, kendi kendini temizleme işlevi etkinleştirilecektir. Daha sonra kendi kendini temizleme işlemini takip edin.

Aşağıdaki durumlarda BRITA Cube'unuzun içini iyice temizlemenizi öneririz:

- İlk kullanım
- Her ay
- Uzun süre kullanılmadıkdan sonra yeniden kullanım

Cihaz parçalarının temizlenmesi: Su haznesini ve huniyi düzenli olarak temizleyin.

Su haznesi, huni ve kapak temizlik amacıyla çıkarılabilir. Lütfen bu parçaları soğuk veya ılık suyla elde yıkayın. BRITA Cube'unuzun yüzeyleri nötr, aşındırıcı olmayan bir temizlik maddesiyle temizlenebilir. Lütfen temizlik sırasında cihaza su girmesini önleyin.

06. Ses ayarlaması

BRITA Cube'unuz 3 ses seviyesi sunar: sessiz, orta ses ve yüksek ses. Sesi ayarlamak için bardak hacmi

üzerindeki "+" tuşuna 3 saniye boyunca bastığınızda ses bir sonraki seviyeye geçecektir.

07. Çöpe Atma / Geri Dönüşüm

BRITA Cube Tezgah Üstü Su Arıtma Cihazı, normal ev atıklarıyla birlikte atılmamalıdır. Elektrikli ve elektronik ürünlerin ayrı toplanmasına ilişkin ülkenizdeki kurallara uyun. Doğru atılması, çevre ve insan sağlığı açısından olumsuz sonuçların önlenmesine yardımcı olur.

Lütfen BRITA Cube ürününü ve su filtresini yerel yönetmeliklere uygun şekilde atığa ayırın. Su filtresinin açık olmadığından emin olun.

Ambalaj ve etiketler yerel yönetmeliklere uygun olarak atılmalıdır.



08. Sorun Giderme

Sorun	Olası sebep	Potansiyel çözüm
E1	Yüksek sıcaklık koruması	Çalışmayı durdurduktan sonra oda sıcaklığında suyu seçin
E2	Su girişindeki sıcaklık sensöründe sorun	Lütfen BRITA Müşteri Hizmetleri ile iletişime geçin
E3	Su çıkışındaki sıcaklık sensöründe sorun	Lütfen BRITA Müşteri Hizmetleri ile iletişime geçin
E4	UVC-LED sorunu	Lütfen BRITA Müşteri Hizmetleri ile iletişime geçin
Makine çalışmıyor	Makine kilitlendi	Çocuk kilidini açın
Makine su vermiyor	Su haznesi doğru şekilde takılmadı	Su haznesini yukarıdan aşağıya doğru yerleştirin ve su haznesinin arkasındaki kancanın makinedeki girintiye tam olarak oturduğundan emin olun
	Makine kilitlendi	Çocuk kilidini açın
Su akış hızı çok yavaş	Su girişi kirlilik nedeniyle tıkanı	Su haznesi ile makine arasındaki bağlantının tıkalı olup olmadığını kontrol edin
Sıcak su sıcaklığı çok düşük	Makinenin dahili programı ayarlanmadı	Cihazın mevcut ortama uyum sağlaması ve daha sonra normal şekilde kullanılabilmesi için 95° sıcaklıkta 4 bardak su alın. Eğer sorun devam ederse lütfen BRITA müşteri hizmetleri ile iletişime geçin



Consignes de sécurité importantes

Veillez lire attentivement les consignes de sécurité avant d'utiliser l'appareil. Conservez ce manuel dans un endroit pratique afin de pouvoir vous y référer à tout moment pour une utilisation sûre et appropriée de l'appareil. Veillez à le transmettre à tout nouveau propriétaire de cet appareil afin qu'il puisse se familiariser avec ce dernier et les consignes de sécurité. BRITA décline toute responsabilité en cas de non-respect des instructions figurant dans ce mode d'emploi.

L'appareil est conçu pour un usage domestique ou dans un petit bureau. Il ne doit pas être utilisé à des fins commerciales.

Risques résiduels

Veillez placer la fontaine à eau dans un endroit ombragé, protégé du vent, stable et plat. Gardez-la à l'écart de la chaleur. Le filtre à eau MAXTRA PRO ne doit pas être exposé à la lumière du soleil. Rangez-le dans un endroit sombre, frais et sec et conservez les nouveaux filtres à eau dans leur emballage d'origine

jusqu'à ce que vous soyez prêt à les utiliser. Pour nettoyer l'appareil, suivre à la lettre les instructions du chapitre 5, « Hygiène et nettoyage ».

Afin d'atteindre nos standards de haute qualité, nous avons mis en place des contrôles de qualité internes et externes stricts. Chaque filtre à eau MAXTRA PRO subit un traitement à la vapeur pour des raisons d'hygiène, au cours du processus de fabrication, puis est emballé dans un film protecteur. (Remarque : le filtre à eau peut être humide à cause de la condensation provoquée par le traitement à la vapeur). Le matériel filtrant du filtre à eau MAXTRA PRO subit un traitement spécial à l'argent pour des raisons d'hygiène. De ce fait, une quantité infime d'argent peut être libérée dans l'eau. Notez que ceci est conforme aux recommandations de l'Organisation mondiale de la Santé (OMS).

Êtes-vous sensible au potassium ? La filtration de l'eau augmente légèrement la concentration en potassium dans l'eau. Mais pas de danger : un litre d'eau filtrée BRITA contient moins de potassium qu'une pomme, par exemple. Si vous souffrez d'une ma-

l'adieu rénale ou devez suivre un régime spécial pauvre en potassium, veuillez consulter votre médecin avant d'utiliser le filtre à eau BRITA.

Traces naturelles : les perles de charbon actif BRITA sont d'origine naturelle et des variations naturelles peuvent donc se produire. Un faible volume de petites particules de charbon peut être visible dans l'eau filtrée sous la forme de billes noires. Ces particules ne sont pas dangereuses pour la santé. En cas d'ingestion, elles ne sont pas transformées par votre corps et sont évacuées normalement. Si vous détectez des particules de charbon dans votre eau filtrée, BRITA recommande de rincer le filtre à eau jusqu'à ne plus voir de particules.

Conserver l'eau filtrée au frais et l'utiliser dans les 24 heures.

Remarque : les conseils officiels pour faire bouillir l'eau du robinet s'appliquent également à l'eau filtrée BRITA. Souvenez-vous simplement de l'ordre : d'abord filtrer, puis faire bouillir ! Si ce conseil ne s'applique plus, nettoyez soigneusement la fontaine à eau et insérez un nouveau filtre à eau.

Pour certaines personnes (celles présentant une déficience immunitaire et les bébés), il est recommandé de toujours faire bouillir l'eau potable.

Si le filtre à eau n'a pas été utilisé depuis un moment, enlevez-le, puis videz le réservoir et repositionnez le filtre à eau (sans le fixer) dans l'entonnoir vide. Référez-vous au chapitre « Remplacement de filtre » La section suivante indique les risques résiduels qui peuvent survenir même si la fontaine à eau est utilisée comme prévu.



ATTENTION

Danger de mort dû au courant électrique !

Tout contact avec des composants électriques présente un danger immédiat de mort par électrocution. Les dommages causés à l'isolation ou aux composants individuels peuvent donc représenter un danger de mort. Si l'isolation est endommagée, débranchez immédiatement l'alimentation électrique et faites les réparations nécessaires. Ne pas contourner ni désactiver les fusibles.

Ne pas immerger l'intégralité de l'appareil dans l'eau.

Conservez les composants électriques à l'abri de l'humidité afin d'éviter tout risque de court-circuit. Éviter tout débordement sur le connecteur. Ne retirez jamais la prise en tirant sur le câble ou avec les mains mouillées. Le câble doit toujours être posé de manière à ne pas entrer en contact avec des sources de chaleur, de l'humidité, de l'huile, des objets tranchants, des arêtes vives, etc. Ne pas pincer ou plier le câble. Si le câble d'alimentation est abîmé, il doit être remplacé par le fabricant, son service client ou toute personne qualifiée afin d'éviter tout danger. Veillez à ce que la prise électrique reste facile d'accès afin de pouvoir débrancher rapidement l'appareil.

L'appareil et ses parties accessibles chauffent pendant l'utilisation. Ne pas toucher les éléments chauffants. Toute utilisation non conforme à celle prévue ou tout autre type d'utilisation sont considérés comme abusifs. Une utilisation abusive peut entraîner des dégâts.

Débranchez l'appareil avant de le nettoyer ou d'en effectuer la maintenance. Veillez à ce que l'utilisateur puisse vérifier si l'appareil est toujours débranché du secteur

pendant le processus de nettoyage. L'appareil doit être alimenté à l'aide d'un disjoncteur différentiel dont le courant résiduel ne dépasse pas 30 mA.

Cet appareil n'est pas conçu pour être utilisé par des personnes (y compris les enfants) ayant des capacités physiques, sensorielles ou mentales limitées, ou un manque d'expérience et de connaissances, à moins qu'ils fassent l'objet d'une supervision ou aient reçu des instructions concernant l'utilisation de l'appareil par une personne responsable de leur sécurité. Cet appareil peut être utilisé par des enfants de huit ans ou plus s'ils sont encadrés ou qu'on leur a montré comment utiliser l'appareil de façon sécurisée et qu'ils comprennent les risques encourus. Le nettoyage et l'entretien ne peuvent être effectués par des enfants, sauf s'ils ont plus de huit ans et sont sous surveillance. Garder l'appareil et son câble hors de portée des enfants de moins de huit ans. Les enfants doivent être surveillés pour s'assurer qu'ils ne jouent pas avec l'appareil et qu'ils ne se brûlent pas.

L'appareil contient un émetteur UV-C.

ATTENTION : Ne pas utiliser l'émetteur UV-C lorsqu'il ne se trouve pas dans le boîtier de l'appareil. Toute utilisation non prévue de l'appareil ou tout dégât au boîtier peut entraîner la fuite de rayons UV-C nocifs. Les rayons UV-C peuvent, même en petites doses, endommager les yeux ou la peau. Les appareils montrant des signes évidents de dégâts ne doivent pas être utilisés. Ne pas remplacer l'émetteur UV-C.

Danger lié à l'eau très chaude et à la vapeur d'eau : soyez prudent lorsque vous servez de l'eau à plus de 45 degrés. Assurez-vous qu'aucune partie du corps ne se trouve sous le déversoir d'eau.

Structure du produit

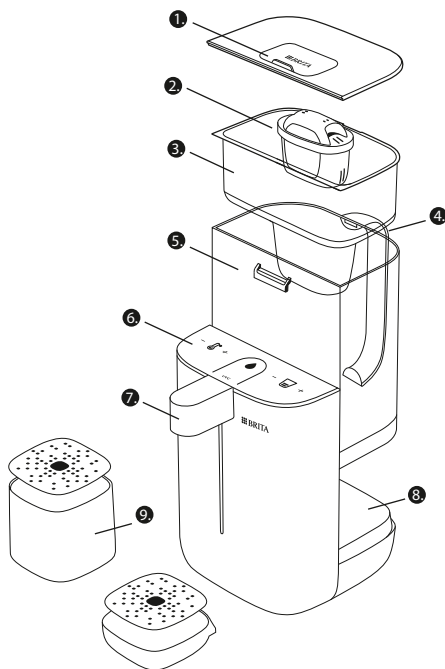













- | | |
|----------------------------|----------------------|
| 1. Couverture coulissante | 5. Réservoir |
| 2. Filtre à eau MAXTRA PRO | 6. Écran |
| 3. Entonnoir | 7. Déversoir d'eau |
| 4. Poignée | 8. Base |
| | 9. Grille de vidange |

01. Caractéristiques techniques

	BE, NL, LU
Capacité nominale du filtre à eau MAXTRA PRO EXPERT ANTI-TARTRE	150 litres
Pression d'arrivée d'eau	0 à 0,5 MPa
Puissance nominale	2100 W
Puissance de chauffe	2100 W
Tension/fréquence nominale	220 V-/50 Hz
Température de l'eau applicable	5 à 38 °C
Arrivée d'eau	Eau du robinet
Mode marche	9,5 W - 2 100 W
Mode veille	3 W
Mode arrêt (L'appareil passera automatiquement en mode arrêt après une minute)	1 W

Apprenez à reconnaître les symboles

Volume de la tasse	
	150 ml
	250 ml
	350 ml
	450 ml
Température	
	ambiante
	45°
	65°
	85°
	95°
Symboles de sécurité	
	Verrouillage de sécurité pour enfants
UVC	Indicateur UV-C
	Indicateur de changement de cartouche
	Indicateur d'auto-nettoyage
	Indicateur de réservoir d'eau vide

02. Avant la première utilisation

1. Nettoyage

Nettoyez votre BRITA Cube avant la première utilisation. Le réservoir ainsi que le couvercle du réservoir sont amovibles. Pour retirer le réservoir, prenez-le par la poignée et soulevez-le verticalement vers le haut. Le couvercle du réservoir est attaché au réservoir et peut être facilement retiré lorsque le couvercle coulissant est ouvert. Veuillez nettoyer votre BRITA Cube uniquement à la main avec de l'eau froide ou tiède.

Pour réinsérer le réservoir, faites-le glisser du haut vers le bas et assurez-vous que le crochet situé à l'arrière du réservoir se loge correctement dans l'encoche de l'appareil. Si le réservoir d'eau n'est pas inséré correctement, l'indicateur de réservoir d'eau vide continue à clignoter.

2. Préparation du filtre à eau MAXTRA PRO

BRITA garantit une filtration optimale uniquement si les filtres à eau MAXTRA PRO sont utilisés.

Remplissez le réservoir préalablement lavé avec de l'eau froide du robinet. Immergez le filtre à eau, puis secouez légèrement pour évacuer d'éventuelles bulles d'air. Enlevez le filtre à eau et jetez l'eau contenue dans le réservoir.

3. Insertion du filtre à eau MAXTRA PRO

Insérez l'entonnoir dans le réservoir, puis positionnez le filtre à eau avec fermeté dans l'entonnoir. Si l'eau ne s'écoule pas, enfoncez le filtre à eau plus profondément.

4. Remplissage du réservoir

Remplissez toujours l'entonnoir avec de l'eau froide du robinet. Seule l'eau potable issue des usines municipales de traitement de l'eau peut être utilisée. Seul le respect de cette consigne, en matière de qualité de l'eau potable, est conforme à la loi. L'eau est automatiquement filtrée dans l'entonnoir et s'écoule dans le réservoir, et à partir de là, dans l'appareil.

5. Activation du filtre à eau MAXTRA PRO

Pour un goût très agréable et des performances optimales, filtrez deux fois l'eau potable avant de la boire. Joignez vos forces à BRITA et faites un geste pour l'environnement : vous pouvez utiliser l'eau filtrée pour arroser vos plantes, par exemple.

6. Mise sous tension !

Branchez le câble d'alimentation et allumez l'appareil à l'aide du bouton situé à l'arrière. Le panneau de contrôle s'allume pendant 3 secondes, puis l'appareil passe automatiquement en mode veille.

7. Nettoyer l'intérieur de votre BRITA Cube

Veuillez exécuter le processus de nettoyage automatique comme décrit dans la section « 05. Hygiène et nettoyage ».

03. Première utilisation

1. Déverrouiller l'appareil :

Appuyez sur le verrou pour enfant pendant 2 secondes. L'appareil est déverrouillé lorsque le verrou pour enfant s'éteint. Remarque : après 60 secondes sans utilisation, votre BRITA Cube se met en mode veille et le symbole de verrou pour enfant s'allume. Tous les autres boutons sont désactivés. (Le message de rappel vous invitant à remplacer le filtre à eau, à vider le réservoir et à nettoyer l'appareil n'est pas affecté par le mode veille).

2. Sélectionnez la température et la quantité :

La température et la quantité peuvent être définies à l'aide du bouton +/- . Votre BRITA Cube affiche toujours automatiquement les derniers paramètres utilisés.

3. Distribution de l'eau :

Appuyez sur le bouton Start pour distribuer de l'eau.

4. Arrêter la distribution d'eau :

Appuyez sur n'importe quel bouton pour arrêter la distribution d'eau.

04. Remplacement de filtre

Votre BRITA Cube vous rappelle automatiquement de remplacer le filtre à eau MAXTRA PRO. Pour

un goût optimal et une durée de vie maximale de votre appareil BRITA Cube, nous vous recommandons de toujours utiliser la cartouche originale BRITA MAXTRA PRO EXPERT ANTI-TARTRE.

Après 21 jours le symbole de remplacement de la cartouche devient orange, ce qui indique qu'il vous reste 7 jours avant le remplacement. Après 28 jours, le symbole de remplacement de la cartouche devient rouge. Veuillez remplacer votre cartouche MAXTRA PRO en suivant les instructions figurant à la section « 02. Avant la première utilisation, 2. Préparation du filtre à eau MAXTRA PRO ».

Après avoir remplacé le filtre à eau MAXTRA PRO, appuyez sur le symbole de remplacement de la cartouche pendant 3 secondes et la lumière s'éteindra. La fonctionnalité de rappel concernant le remplacement de la cartouche se met alors à calculer le temps restant avant le prochain remplacement.

Si l'appareil a été éteint ou déconnecté de l'alimentation électrique, le rappel concernant le remplacement de la cartouche ne fonctionnera pas pendant cette période. Vous ne recevrez donc pas de rappel automatique au bout de 4 semaines vous invitant à remplacer la cartouche. Dans ce cas, assurez-vous de changer la cartouche après 4 semaines.

Si vous souhaitez remplacer votre cartouche avant que le symbole ne s'allume, vous pouvez réinitialiser le rappel de changement de cartouche comme suit : Déverrouillez l'appareil, appuyez simultanément sur les touches Température + et Volume - pendant 3 secondes (le symbole de remplacement s'allume). Appuyez ensuite sur le symbole de remplacement pendant 3 secondes pour éteindre le voyant et réinitialiser le compteur de durée de vie du MAXTRA.

05. Hygiène et nettoyage

Garantir l'hygiène : Si votre BRITA Cube n'a pas été utilisé pendant 24 heures, le symbole de nettoyage s'allume. Veuillez utiliser la température la plus élevée pour la première tasse et jeter l'eau. Le symbole de nettoyage disparaît ensuite automatiquement et vous pouvez maintenant utiliser votre BRITA Cube comme vous le souhaitez.

Nettoyage automatique : Le symbole de nettoyage sur l'écran vous rappelle également de nettoyer l'intérieur de votre BRITA Cube tous les 3 mois. Le nettoyage automatique prend 4 à 5 minutes et utilise 750 mL d'eau. Assurez-vous que le réservoir contient suffisamment d'eau et placez un récipient suffisamment grand sous le déversoir d'eau. Appuyez sur le symbole de nettoyage pendant 2 secondes et le processus de nettoyage démarre automatiquement. Pendant le processus de nettoyage, l'appareil distribue tout à tour de l'eau à température ambiante et de l'eau bouillante. Le symbole s'allume pendant le nettoyage puis disparaît automatiquement.

Si vous voulez sauter l'étape du nettoyage, appuyez sur le bouton Température+ pendant 3 secondes jusqu'à ce que le symbole disparaisse.

Nettoyage manuel : Déverrouillez l'appareil et appuyez sur le bouton Température + pendant 3

secondes pour activer la fonction d'auto-nettoyage. Ensuite, suivez le processus d'auto-nettoyage.

Nous recommandons de nettoyer soigneusement l'intérieur de votre BRITA Cube dans les situations suivantes :

- Première utilisation
- Chaque mois
- Réutilisation après une longue période

Nettoyage des éléments de l'appareil : nettoyez régulièrement le réservoir et l'entonnoir.

Le réservoir d'eau, l'entonnoir et le couvercle peuvent être retirés pour le nettoyage. Veuillez laver ces éléments à la main avec de l'eau froide ou tiède. Les surfaces de votre BRITA Cube peuvent être nettoyées avec un produit nettoyant neutre et non abrasif. Évitez de faire entrer l'eau dans l'appareil.

06. Réglage du son

Votre BRITA Cube offre 3 niveaux de son : silencieux, volume modéré et volume élevé. Pour régler le son, appuyez sur le bouton « + » du volume de la tasse pendant 3 secondes et le son passera au niveau suivant.

07. Mise au rebut/recyclage

La fontaine à eau BRITA Cube pour usage domestique ne doit pas être mise au rebut avec les ordures ménagères. Respectez les règles de votre pays de résidence en matière de collecte sélective des produits électriques et électroniques. La mise au rebut correcte de l'appareil permet d'éviter des conséquences néfastes pour l'environnement et la santé humaine.

Mettez le BRITA Cube et sa cartouche au rebut, conformément aux réglementations locales. Assurez-vous que la cartouche ne soit pas ouverte. Jeter les emballages et étiquettes conformément aux lois locales.



08. Dépannage

Problème	Cause possible	Solution potentielle
E1	Protection contre la température élevée	Après avoir arrêté le fonctionnement, choisissez l'eau à température ambiante
E2	Problème avec le capteur de température au niveau de l'arrivée d'eau	Veillez contacter le service client BRITA
E3	Problème avec le capteur de température au niveau du réservoir d'eau	Veillez contacter le service client BRITA
E4	Problème lié à la LED UVC	Veillez contacter le service client BRITA
L'appareil ne fonctionne pas	L'appareil est verrouillé	Déverrouillez le verrou pour enfant
L'appareil ne distribue pas d'eau	Le réservoir n'a pas été inséré correctement	Insérez le réservoir en le faisant glisser du haut vers le bas et assurez-vous que le crochet situé à l'arrière du réservoir se loge correctement dans l'encoche de l'appareil
	L'appareil est verrouillé	Déverrouillez le verrou pour enfant
Le débit de l'eau est trop lent	L'arrivée d'eau est bloquée par des impuretés	Assurez-vous que la connexion entre le réservoir d'eau et l'appareil n'est pas bloquée
La température de l'eau chaude est trop basse	Le programme interne de la machine ne s'est pas ajusté	Faites couler 4 tasses d'eau à une température de 95 ° afin que l'appareil s'adapte à l'environnement actuel et puisse ensuite être utilisé normalement. Si le problème persiste, veuillez contacter le service client BRITA



Belangrijke veiligheidsinstructies

Neem deze veiligheidsinstructies nauwkeurig door voordat je het apparaat in gebruik neemt. Bewaar deze gebruiksaanwijzing op een handige plek, zodat je altijd informatie over het veilige en juiste gebruik van het apparaat kunt opzoeken. Geef de gebruiksaanwijzing door aan elke nieuwe eigenaar van dit apparaat, zodat hij de gebruiks- en veiligheidsinstructies ook kan lezen. Wij accepteren geen aansprakelijkheid als de instructies in de handleiding niet worden gevolgd.

Het apparaat is alleen bedoeld voor huishoudelijk gebruik en gebruik in kleine kantoren. Het mag niet worden gebruikt voor commerciële doeleinden.

Overige risico's

Plaats deze waterdispenser op een schaduwrijke, windbescherpte, stabiele en vlakke plek. Houd de waterdispenser uit de buurt van hitte. Plaats de MAXTRA PRO waterfilter niet in direct zonlicht, maar bewaar hem op een donkere, koele en droge plaats en bewaar nieuwe waterfilters in

hun originele verpakking tot je ze gaat gebruiken. Reinig het apparaat alleen volgens de instructies in sector 05 "Hygiëne en reiniging".

Om aan onze hoge kwaliteitsnormen te voldoen voeren we strenge interne en externe kwaliteitscontroles uit. Elke MAXTRA PRO waterfilter ondergaat tijdens de fabricage omwille van de hygiëne een behandeling met hete stoom en wordt daarna direct verpakt in een beschermende folie. (Let op: de waterfilter kan door condensatie na de stoombehandeling vochtig zijn). Het filtermateriaal van de MAXTRA PRO waterfilter ondergaat met het oog op hygiëne een speciale behandeling met zilver. Een kleine hoeveelheid van dat zilver kan in het water terecht komen. Dit is binnen de richtlijnen van de Wereldgezondheidsorganisatie (WHO).

Gevoelig voor kalium? Het filteren veroorzaakt aanvankelijk een lichte verhoging van het kaliumgehalte van het water. Dit is onschadelijk (één liter BRITA gefilterd water bevat minder kalium dan een appel). Als je aan een nierziekte lijdt of een speciaal kaliumarm dieet moet volgen, kun je het beste eerst je arts raadplegen

voordat je een BRITA waterfilter gaat gebruiken.

Natuurlijke deeltjes: De BRITA actieve koolstofparels hebben een natuurlijke oorsprong en daarom kunnen er natuurlijke variaties optreden. Er kunnen kleine koolstofdeeltjes in het gefilterde water terechtkomen, die je als zwarte deeltjes kunt waarnemen. Deze deeltjes zijn niet schadelijk voor je gezondheid, omdat ze op natuurlijke wijze onveranderd door het lichaam gaan als ze ingeslikt worden. Als je koolstofdeeltjes in je gefilterde water aantreft, raadt BRITA je aan de waterfilter te spoelen tot er geen deeltjes meer zichtbaar zijn.

Bewaar gefilterd water op een koele plaats en gebruik het binnen 24 uur.

Het officiële advies voor het koken van leidingwater geldt ook voor BRITA gefilterd water. De regel is: eerst filteren, dan koken! Als dit advies niet langer opgaat, moet je de waterdispenser grondig reinigen en een nieuwe waterfilter plaatsen. Voor bepaalde groepen mensen (bijvoorbeeld mensen met een verminderde weerstand en baby's) wordt over het algemeen aanbevolen om leidingwater te koken.

Als de waterfilter een tijdje niet gebruikt wordt, moet je de waterfilter verwijderen, het reservoir legen en de waterfilter losjes in de lege trechter terugplaatsen. Raadpleeg het hoofdstuk 'Filter vervangen'.

In het volgende hoofdstuk komen de overige risico's aan de orde die kunnen optreden, zelfs als de waterdispenser wordt gebruikt zoals dat bedoeld is. Elektrische stroom kan levensgevaarlijk zijn!



WAARSCHUWING

Contact met elektrische onderdelen levert direct levensgevaar op vanwege het gevaar van een elektrische schok. Schade aan de isolatie of aan losse onderdelen kan daarom levensbedreigend zijn. Als de isolatie beschadigd is, moet je de stroomtoevoer onmiddellijk uitschakelen en het apparaat laten repareren. Omzeil of deactiveer nooit de zekeringen.

Dompel het apparaat niet volledig onder in water.

Houd elektrische onderdelen uit de buurt van vocht om het risico van kortsluiting te vermijden. Voorkom dat er op de connector wordt gemorst.

Trek de stekker nooit aan het snoer of met natte handen uit het stopcontact. Geleid het snoer zodanig dat het niet in contact komt met warmtebronnen, vocht, olie, scherpe objecten, scherpe randen enzovoort. Vermijd het afknellen of knikken van de kabel. Als het elektriciteitssnoer beschadigd is, moet je, om een gevaarlijke situatie te voorkomen, het laten vervangen door (het servicecenter van) de fabrikant of een andere bevoegde persoon.

Zorg dat de stekker altijd goed bereikbaar is, zodat je het apparaat eenvoudig kunt loskoppelen van het stopcontact.

Het apparaat en de toegankelijke onderdelen worden tijdens het gebruik heet. Raak de verwarmingselementen niet aan. Enig gebruik anders dan voor het beoogde doel of andere vormen van gebruik worden beschouwd als misbruik. Misbruik kan schade veroorzaken. Haal de stekker uit het stopcontact voordat je het apparaat reinigt of er onderhoud aan uitvoert. Zorg ervoor dat de gebruiker kan controleren of het apparaat tijdens het reinigingsproces (sector 05) nog steeds is losgekoppeld van het stopcontact.

Het apparaat moet worden gevoed via een aardlekschakelaar (RCD) met een nominale aardlekstroom van maximaal 30 mA.

Dit apparaat is niet bedoeld voor gebruik door personen (inclusief kinderen) met verminderde lichamelijke, zintuiglijke of geestelijke vermogens of met gebrek aan ervaring en kennis, tenzij dit plaatsvindt onder toezicht of met verstrekte instructies over het gebruik van het apparaat van een persoon die verantwoordelijk is voor hun veiligheid. Dit apparaat kan worden gebruikt door kinderen vanaf 8 jaar als zij onder toezicht staan of instructies hebben gekregen over het veilige gebruik van het apparaat en inzicht hebben in de mogelijke gevaren. Reiniging en gebruikersonderhoud mogen niet worden uitgevoerd door kinderen, tenzij ze ouder zijn dan 8 jaar en onder toezicht staan. Bewaar het apparaat en het snoer buiten het bereik van kinderen jonger dan 8 jaar. Bij gebruik door kinderen moet er toezicht zijn om ervoor te zorgen dat ze niet met het apparaat spelen of zich verbranden.

Het apparaat bevat een UV-C-straler.

WAARSCHUWING: Gebruik de UV-C-straler niet wanneer deze uit de behuizing van het apparaat is gehaald. Bij onbedoeld gebruik van het apparaat of beschadiging van de behuizing kan gevaarlijke UV-C-straling vrijkomen. UV-C-straling kan, zelfs in kleine doses, schadelijk zijn voor de ogen en de huid. Apparaten die zichtbaar beschadigd zijn, mogen niet worden gebruikt. Vervang de UV-C-straler niet.

Gevaar door heet water en waterdamp: Wees voorzichtig met het tappen van water boven 45 graden. Zorg ervoor dat er zich geen lichaamsdelen onder de uitloop bevinden.

Productstructuur

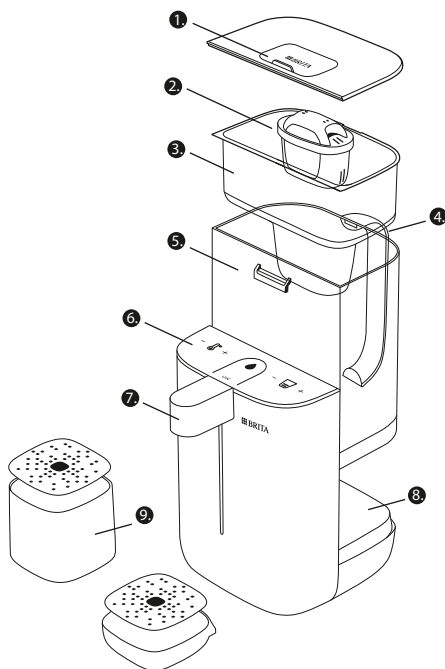

- | | |
|---------------------------|-------------------|
| 1. Schuifdeksel | 5. Waterreservoir |
| 2. MAXTRA PRO waterfilter | 6. Display |
| 3. Trechter | 7. Uitloop |
| 4. Handvat | 8. Onderstuk |
| | 9. Lekrooster |

01. Technische gegevens

	BE, NL, LU
Nominale capaciteit van de waterfilter MAXTRA PRO KALK EXPERT	150 liter
Inlaat waterdruk	0 - 0,5 MPa
Nominaal vermogen	2100 W
Verwarmingsvermogen	2100 W
Nominale spanning/frequentie	220 V-/50 Hz
Toepasbare watertemperatuur	5 - 38°C
Watertoevoer	Leidingwater
Stroom-modus	9,5 W - 2100 W
Standby-modus	3 W
Uit-modus (Het apparaat schakelt na 1 minuut over naar de uit-modus)	1 W

Leer de symbolen kennen

Volume per kopje	
	150 ml
	250 ml
	350 ml
	450 ml
Temperatuur	
	Kamertemperatuur
	45°
	65°
	85°
	95°
Veiligheidssymbolen	
	Kinderbeveiliging
UVC	UV-C-indicator
	Vervangingsindicator voor de filterpatroon
	Indicator voor automatische reiniging
	Indicator voor leeg waterreservoir

02. Voor het eerste gebruik

1. Reinigen

Reinig je BRITA Cube voor het eerste gebruik. Zowel het waterreservoir als het deksel op het reservoir kunnen worden verwijderd. Om het waterreservoir te verwijderen, pak je het bij het handvat en til je het verticaal omhoog. Het deksel van het reservoir is bevestigd aan het reservoir en kan eenvoudig worden verwijderd wanneer het schuifdeksel open is. Reinig je BRITA Cube alleen met de hand met koud of lauwwater.

Om het waterreservoir terug te plaatsen, breng je het in van boven naar beneden. Zorg ervoor dat de haak aan de achterkant van het waterreservoir goed in de uitsparing in het apparaat past. Als het waterreservoir niet correct is geplaatst, zal de indicator voor het lege waterreservoir blijven knipperen.

2. De MAXTRA PRO waterfilter voorbereiden vóór gebruik

BRITA kan alleen optimale filterresultaten garanderen als er een BRITA MAXTRA PRO waterfilter wordt gebruikt. Vul het gereinigde reservoir met koud water. Dompel de waterfilter onder en schud lichtjes om overtollige lucht te verwijderen. Verwijder de waterfilter en giet het water uit het reservoir.

3. Plaatsen van de MAXTRA PRO waterfilter

Steek de trechter in het reservoir en plaats de waterfilter stevig in de trechter. Duw de waterfilter verder naar beneden als het water er niet doorheen stroomt.

4. Vullen van het reservoir:

Vul de trechter altijd met koud leidingwater. Gebruik BRITA waterfilters alleen met kraanwater van gemeentelijke waterzuiveringsinstallaties. Alleen dit water voldoet aan de wettelijke eisen voor drinkwaterkwaliteit. Het water in de trechter wordt automatisch gefilterd voordat het in het reservoir komt en van daaruit in het apparaat stroomt.

5. Activeren van de MAXTRA PRO waterfilter:

Voor een optimale smaak en werking moet je, voordat je het water gaat drinken, twee volle trechters leidingwater door de filter laten lopen. Om samen met BRITA voor het milieu te zorgen, kun je dit gefilterde water bijvoorbeeld gebruiken om je planten water te geven.

6. Aanzetten!

Sluit het netsnoer aan en schakel het apparaat aan de achterkant in. Het bedieningspaneel licht nu drie seconden op, waarna het apparaat automatisch overschakelt naar standby-modus.

7. De binnenkant van je BRITA Cube reinigen

Voor het automatische reinigingsproces uit zoals beschreven in paragraaf '05. Hygiëne en reiniging'.

03. Beginnen met het gebruik

1. Ontgrendelen van het apparaat:

Druk twee seconden op de kindervergrendeling. Het apparaat is ontgrendeld als het lampje van de kindervergrendeling uit is. Let op: Na 60 seconden zonder gebruik schakelt je BRITA Cube over naar standby-modus en het kindervergrendelingssymbool gaat branden. Alle andere knoppen zijn gedeactiveerd. (De herinneringsberichten voor het vervangen van de waterfilter, het legen van het waterreservoir en het reinigen van het apparaat worden niet beïnvloed door de standby-modus).

2. Selecteren van temperatuur en hoeveelheid:

De temperatuur en hoeveelheid kunnen ingesteld met de +/- knop. Je BRITA Cube toont altijd automatisch de laatst gebruikte instelling.

3. Water tappen:

Druk op de start-knop om water te tappen.

4. Stoppen met water tappen:

Druk op een willekeurige knop om te stoppen met tappen.

04. Vervanging van de filter

Je BRITA Cube herinnert je er automatisch aan om de BRITA MAXTRA PRO waterfilter te vervangen. Voor een optimale smaak en een lange levensduur

van je BRITA Cube apparaat, raden wij aan om altijd het originele MAXTRA PRO KALK EXPERT filterpatroon te gebruiken.

Na 21 dagen gaat het patroonvervangingsymbool oranje branden om aan te geven dat je nog zeven dagen hebt tot de vervanging. Na 28 dagen brandt het patroonvervangingsymbool rood. Vervang je MAXTRA PRO filterpatroon nu volgens de instructies in de paragraaf '02. Voor het eerste gebruik, 2. De MAXTRA PRO waterfilter voorbereiden vóór gebruik'.

Nadat je de MAXTRA PRO waterfilter hebt vervangen, druk je drie seconden op het patroonvervangingsymbool en gaat het lampje uit. De herinnering voor het vervangen van de patroon begint dan met het berekenen van de tijd voor de volgende vervanging.

Als het apparaat is uitgeschakeld of losgekoppeld van de stroomtoevoer, zal de herinnering voor het vervangen van het patroon gedurende deze tijd niet verder tellen. De automatische herinnering voor het vervangen van het patroon zal je er daarom niet aan herinneren om het patroon na vier weken te vervangen. Zorg er in dit geval voor dat je het patroon na vier weken vervangt.

Als je je patroon wilt vervangen voordat het symbool gaat branden, kun je de vervangingsherinnering voor het patroon als volgt resetten: Ontgrendel het apparaat, druk tegelijkertijd 3 seconden op de toetsen Temperatuur+ en Volume- (het vervangingsymbool gaat branden). Druk daarna 3 seconden op het vervangingsymbool om het lampje uit te zetten en de levensduurberekening van de MAXTRA opnieuw in te stellen.

05. Hygiëne en reiniging

Zorg voor hygiëne: Als je BRITA Cube 24 uur lang niet gebruikt is, gaat het reinigingssymbool branden. Gebruik de hoogste temperatuurinstelling voor het eerste kopje en gooi het weg. Het reinigingssymbool verdwijnt dan automatisch en je kunt je BRITA Cube nu naar wens gebruiken.

Automatisch reinigen: Het reinigingssymbool op het display herinnert je er ook aan om de binnenkant van je BRITA Cube elke drie maanden te reinigen. De automatische reiniging duurt 4-5 minuten en gebruikt 750 ml water. Zorg ervoor dat er voldoende water in het reservoir zit en dat er een grote bak onder de uitloop is geplaatst. Druk twee seconden op het reinigingssymbool en het reinigingsproces start automatisch. Tijdens het reinigingsproces geeft de machine afwisselend water op kamertemperatuur en gekookt water. Zorg ervoor dat je jezelf niet verbrandt aan het hete water. Het symbool knippert tijdens het reinigen en gaat daarna automatisch uit.

Als je de reiniging wilt overslaan, druk je drie seconden op de Temperatuur+ knop totdat het symbool uitgaat.

Handmatig reinigen: Ontgrendel het apparaat en druk drie seconden op de Temperatuur+ knop, waarna de zelfreinigingsfunctie wordt geactiveerd. Volg dan het

zelfreinigingsproces.

We raden aan om de binnenkant van je BRITA Cube grondig te reinigen in de volgende situaties:

- Eerste gebruik
- Elke maand
- Opnieuw gebruiken na een langere periode het niet gebruikt te hebben

Onderdelen van het apparaat reinigen: Reinig het waterreservoir en de trechter regelmatig.

Het waterreservoir, de trechter en het deksel kunnen worden verwijderd om schoon te maken. Was deze onderdelen met de hand met koud of lauw water. De oppervlakken van je BRITA Cube kunnen worden gereinigd met een neutraal, niet-schurend schoonmaakmiddel. Voorkom dat er water in het apparaat komt.

06. Aanpassing van het geluid

Je BRITA Cube heeft drie geluidsniveaus: volume uit, gemiddeld volume en hoog volume. Om het geluid aan te passen, druk je drie seconden op de knop '+-' op het volume van de kop en het geluid schakelt over naar het volgende niveau.

07. Afvalverwerking / Recycling

De BRITA Cube waterdispenser voor thuis mag niet met het normale huishoudelijke afval worden weggegooid. Volg de regels van je land voor de gescheiden inzameling van elektrische en elektronische producten. Correcte afvalverwerking helpt negatieve gevolgen voor het milieu en de volksgezondheid te voorkomen. Voer de BRITA Cube en patroon op verantwoorde wijze af, volgens de plaatselijke richtlijnen. Zorg ervoor dat de filterpatroon ongeopend blijft. Verpakkingen en etiketten moeten worden weggegooid in overeenstemming met de lokale regelgeving.

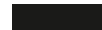

O8. Problemen oplossen

Probleem	Mogelijke reden	Mogelijke oplossing
E1	Bescherming tegen hoge temperatuur	Kies na het stoppen van het gebruik voor water op kamertemperatuur
E2	Probleem met de temperatuursensor bij de waterinlaat	Neem contact op met de BRITA klantenservice
E3	Probleem met de temperatuursensor bij de uitloop	Neem contact op met de BRITA klantenservice
E4	Probleem met de UVC-LED	Neem contact op met de BRITA klantenservice
Apparaat werkt niet	Apparaat is vergrendeld	Ontgrendelen kindervergrendeling
Er komt geen water uit de machine	Het waterreservoir is niet goed geplaatst	Breng het waterreservoir van boven naar beneden in en zorg ervoor dat de haak aan de achterkant van het waterreservoir goed in de uitsparing van het apparaat past
	Apparaat is vergrendeld	Ontgrendelen kindervergrendeling
De waterdoorstroming is te langzaam	Waterinlaat wordt geblokkeerd door vuil	Controleer of de verbinding tussen het waterreservoir en het apparaat geblokkeerd is
De warmwatertemperatuur is te laag	Het interne programma van het apparaat heeft zich niet aangepast	Laat vier kopjes water met een temperatuur van 95° lopen zodat het apparaat zich aanpast aan de huidige omgeving en vervolgens normaal gebruikt kan worden. Neem contact op met de BRITA klantenservice als het probleem aanhoudt



Istruzioni importanti per la sicurezza

Si prega di leggere attentamente queste istruzioni di sicurezza prima di utilizzare l'apparecchio. Conservare il manuale in un luogo comodo così da poterlo sempre consultare per utilizzare l'apparecchio in modo sicuro e corretto. Il presente manuale deve essere consegnato a qualsiasi nuovo proprietario dell'apparecchio, in modo che anche quest'ultimo familiarizzi con il prodotto e legga gli avvisi di sicurezza. L'azienda non si assume nessuna responsabilità in caso di mancato rispetto delle istruzioni contenute nel presente manuale.

L'apparecchio è stato creato solo per l'uso domestico e in uffici di piccole dimensioni. Non deve essere usato per scopi commerciali.

Rischi residui

Conservare il dispenser dell'acqua su una superficie piana e salda, proteggendolo dal vento e dalla luce. Tenerlo lontano da fonti di calore. Non esporre il filtro MAXTRA PRO alla luce diretta del sole, ma conservarlo in un luogo buio, fresco e asciutto. Con-

servare i filtri nella loro confezione originale finché non devono essere usati. Pulire il dispositivo solo in conformità con le istruzioni al paragrafo 05 "Igiene e pulizia"

Adottiamo controlli di qualità interni ed esterni molto rigidi per soddisfare i nostri elevati standard di qualità. Durante la produzione, ogni filtro MAXTRA PRO è sottoposto a un trattamento igienizzante con vapore caldo e viene poi imballato in un foglio protettivo (attenzione, il filtro potrebbe risultare umido a causa della condensa che si crea dopo il trattamento a vapore). Il materiale del filtro MAXTRA PRO è sottoposto a uno speciale trattamento igienizzante con l'argento. È possibile che una piccola quantità di argento venga rilasciata nell'acqua. Questa procedura rispetta le raccomandazioni dell'Organizzazione Mondiale della Sanità (OMS).

Sensibilità al potassio? La filtrazione comporta inizialmente un lieve aumento del contenuto di potassio nell'acqua, del tutto innocuo (un litro di acqua filtrata BRITA contiene una quantità di potassio inferiore, ad esempio, a quella contenuta in una mela). Chi

soffre di patologie renali o segue una dieta speciale con un ridotto consumo di potassio dovrebbe consultare il proprio medico prima di utilizzare il filtro BRITA.

Tracce naturali: i carboni attivi BRITA sono naturali, quindi è normale che siano variabili. Una quantità ridotta di piccole particelle di carbone può confluire nell'acqua filtrata ed essere visibile sotto forma di particelle di colore nero. Non sono nocive per la salute perché, se ingerite, vengono poi espulse dall'organismo in modo naturale e senza subire variazioni. In caso di particelle di carbone nell'acqua filtrata, BRITA consiglia di sciacquare il filtro dell'acqua finché non ci sono più particelle visibili.

Conservare l'acqua filtrata in un luogo fresco e utilizzarla entro 24 ore.

Il consiglio ufficiale di far bollire l'acqua del rubinetto si applica anche all'acqua filtrata BRITA. La regola da seguire è: prima filtra e poi fai bollire! Se la situazione non cambia si prega di pulire a fondo il dispenser dell'acqua e di inserire un nuovo filtro.

Si raccomanda in generale di far bollire l'acqua di rubinetto destinata al consumo

da parte di alcune categorie di persone (ad es. neonati e persone affette da deficienza immunitaria).

Se il filtro per l'acqua resta inutilizzato per un po' di tempo, togliere il filtro, svuotare il serbatoio e rimettere il filtro, senza fissarlo, nell'imbuto vuoto. Consultare il capitolo "Sostituzione del filtro".

La sezione illustra nel dettaglio i rischi residui che possono presentarsi anche se il dispenser d'acqua viene utilizzato in modo corretto. Pericolo di vita a causa della corrente elettrica!



ATTENZIONE

Il contatto con i componenti elettrici rappresenta un rischio immediato per la salute, a causa dello shock elettrico. I danni ai componenti isolanti o ai singoli elementi possono quindi risultare fatali. Se i componenti isolanti sono danneggiati, scollegare immediatamente l'alimentazione di corrente e intervenire per ripararli. Non bypassare né spegnere i fusibili.

Non immergere completamente l'apparecchio in acqua.

Tenere i componenti elettrici lontano dall'umidità per evi-

tare il rischio di cortocircuiti. Evitare fuoriuscite sul connettore. Non estrarre mai la presa tirando il cavo o con le mani bagnate. Poggiare il cavo in modo che non entri in contatto con fonti di calore, umidità, olio, oggetti acuminati, bordi taglienti ecc. Non schiacciare né piegare il cavo. Se il cavo principale è danneggiato, deve essere sostituito dal produttore, dal suo centro di assistenza clienti o da una persona parimenti qualificata in modo da evitare pericoli.

Verificare che la presa sia sempre facilmente accessibile in modo da poter scollegare l'apparecchio dalla corrente elettrica.

L'apparecchio e i componenti accessibili diventano molto caldi durante l'uso. Fare attenzione a non toccare gli elementi riscaldanti. Qualsiasi utilizzo che si discosta dall'obiettivo destinato o qualsiasi altra modalità di utilizzo è considerato improprio. L'uso improprio può causare danni.

Scollegare l'apparecchio prima di ogni intervento di pulizia o manutenzione. Assicurarsi che l'utente sia in grado di controllare che l'apparecchio sia sempre scollegato dalla corrente durante la puli-

zia (paragrafo 05). L'apparecchio deve essere alimentato tramite un dispositivo di corrente residua (RCD) con una corrente d'esercizio residuale nominale non superiore a 30 mA.

Questo apparecchio non è stato progettato per essere usato da persone (bambini compresi) con ridotte capacità fisiche, sensoriali o mentali o prive di esperienza e conoscenza, a meno che non sia presente una persona responsabile della loro sicurezza o che non siano state istruite da quest'ultima sull'uso dell'apparecchio. Questo apparecchio può essere utilizzato dai bambini a partire dagli 8 anni in presenza di un adulto, se sono stati istruiti su come utilizzarlo in modo sicuro e se comprendono gli eventuali pericoli. I bambini di età inferiore agli 8 anni e senza la supervisione di un adulto non possono pulire né effettuare la manutenzione dell'apparecchio. Tenere l'apparecchio e il suo cavo lontano dalla portata dei bambini di età inferiore agli 8 anni. I bambini devono essere sempre monitorati per evitare che giochino con l'apparecchio o che si scottino.

L'apparecchio contiene un emettitore UV-C.

ATTENZIONE: non azionare l'emettitore UV-C quando è estratto dall'alloggiamento dell'apparecchio. L'uso involontario dell'apparecchio o danni all'alloggiamento potrebbero causare la fuoriuscita di radiazioni UV-C pericolose che, anche a piccole dosi, possono danneggiare occhi e pelle. Non azionare gli apparecchi che presentano danni evidenti. Non sostituire l'emettitore UV-C.

Pericoli dovuti ad acqua calda e vapore acqueo: fare attenzione quando si versa acqua a temperatura superiore a 45 gradi. Assicurarsi che non ci siano estremità sotto l'uscita dell'acqua.

Struttura del prodotto

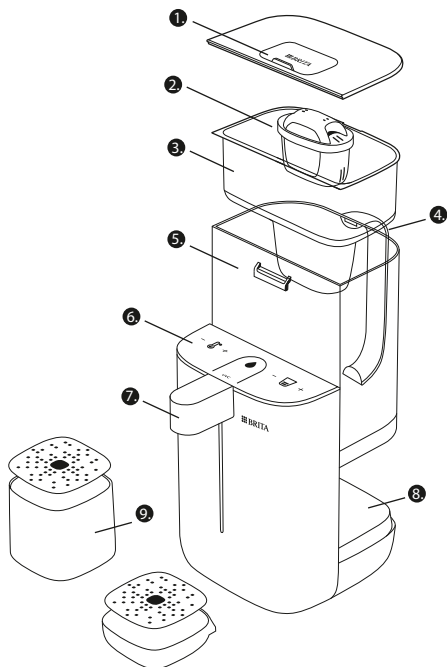













1. Coperchio scorrevole
2. Filtro MAXTRA Pro
3. Imbuto
4. Maniglia

5. Serbatoio dell'acqua
6. Display
7. Uscita dell'acqua
8. Base
9. Vassoio di raccolta

01. Dati tecnici

	CH
Capacità nominale del filtro MAXTRA Pro Limescale Expert	150 litri
Pressione dell'acqua in entrata	0-0,5 MPa
Potenza nominale	2100 W
Potenza riscaldante	2100 W
Tensione nominale/frequenza	220 V-/50 Hz
Temperatura dell'acqua applicabile	5 - 38°C
Acqua in entrata	Acqua del rubinetto
Modalità Power Modalità Standby Modalità Off (Il dispositivo passerà in modalità Off dopo 1 minuto)	9,5 W - 2100 W 3 W 1 W

Riconosci i simboli

Volume della tazza	
	150 ml
	250 ml
	350 ml
	450 ml
Temperatura	
	a temperatura ambiente
	45°
	65°
	85°
	95°
Simboli di sicurezza	
	Blocco bambini
UVC	Indicatore UV-C
	Indicatore di sostituzione del filtro
	Indicatore di pulizia automatica
	Indicatore di serbatoio dell'acqua vuoto

02. Prima del primo utilizzo

1. Pulizia

Pulire BRITA Cube prima del primo utilizzo. Il serbatoio dell'acqua e il coperchio sono rimovibili. Per estrarre il serbatoio dell'acqua, afferrarlo per il manico e sollevarlo in verticale verso l'alto. Il coperchio è fissato sul serbatoio e si può togliere facilmente quando è aperto. Pulire BRITA Cube solo a mano con acqua fredda o tiepida.

Per montare nuovamente il serbatoio dell'acqua, inserirlo dall'alto verso il basso, controllando che il gancio sul retro si inserisca correttamente nella scanalatura della macchina. Se il serbatoio dell'acqua non è inserito correttamente, la spia che indica che il serbatoio è vuoto continua a lampeggiare.

2. Preparazione del filtro MAXTRA PRO

BRITA garantisce un'efficacia filtrante ottimale solo se si utilizzano i filtri BRITA MAXTRA PRO. Riempire il serbatoio pulito con acqua fredda. Immergere il filtro e agitarlo leggermente per eliminare l'aria in eccesso. Rimuovere il filtro e svuotare il

serbatoio.

3. Inserimento del filtro MAXTRA PRO

Inserire l'imbuto nel serbatoio e posizionare saldamente il filtro nell'imbuto. Se l'acqua non passa, premere il filtro ancora più verso il basso.

4. Riempimento del serbatoio

Riempire sempre l'imbuto con acqua fredda del rubinetto. Si può usare solo acqua del rubinetto proveniente da impianti idrici comunali perché è l'unica che soddisfa i requisiti legali per l'acqua potabile. L'acqua nell'imbuto viene automaticamente filtrata, scorre nel serbatoio e da lì nell'apparecchio.

5. Attivazione del filtro MAXTRA PRO

Per ottenere un gusto ottimale e il miglior risultato, prima di bere filtrare due imbuti di acqua del rubinetto. Per sostenere l'impegno di BRITA nella tutela dell'ambiente è possibile usare quest'acqua filtrata per altri usi, come innaffiare le piante ad esempio.

6. Accensione!

Collegare la corrente e accendere l'apparecchio usando il pulsante sul retro. Il pannello di controllo si illumina per tre secondi e poi il dispositivo passa automaticamente in modalità standby.

7. Pulizia dell'interno di BRITA Cube

Eseguire il processo di pulizia automatica come descritto nella sezione "05. Igiene e pulizia".

03. Utilizzo

1. Sbloccare il dispositivo: premere il blocco bambini per due secondi. L'apparecchio è sbloccato quando la spia del blocco bambini è spenta. Attenzione: dopo 60 secondi di mancato utilizzo, BRITA Cube passa in modalità standby e il simbolo del blocco bambini si illumina. Tutti gli altri pulsanti sono disattivati (i messaggi che ricordano di sostituire il filtro, di svuotare il serbatoio dell'acqua e di pulire l'apparecchio non vengono sospesi in modalità standby).

2. Selezionare temperatura e quantità: la temperatura e la quantità possono essere impostate utilizzando il pulsante +/- . BRITA Cube mostra sempre in automatico l'ultima impostazione selezionata.

3. Erogazione dell'acqua: premere il pulsante Start per erogare l'acqua.

4. Arresto dell'erogazione dell'acqua: premere qualsiasi pulsante per arrestare l'erogazione dell'acqua.

04. Sostituzione del filtro

BRITA Cube ricorda automaticamente di sostituire il filtro BRITA MAXTRA PRO. Per un gusto ottimale e una lunga durata di BRITA Cube, consigliamo di utilizzare sempre il filtro originale BRITA MAXTRA PRO Limescale Expert.

Dopo 21 giorni il simbolo luminoso per la sostituzione del filtro diventa arancione: indica che si hanno a disposizione ancora 7 giorni prima della sostituzione. Dopo 28 giorni il simbolo per la sostituzione del filtro diventa rosso. Sostituire il filtro MAXTRA PRO seguendo le istruzioni nella sezione „02. Prima del primo utilizzo, 2. Preparazione del filtro MAXTRA PRO”.

Dopo aver sostituito il filtro MAXTRA PRO, premere il simbolo della sostituzione del filtro per tre secondi e la spia si spegnerà. A questo punto, il promemoria per la sostituzione del filtro riprende il calcolo del tempo fino alla sostituzione successiva.

Se l'apparecchio viene spento o scollegato dalla corrente, il conteggio del promemoria per la sostituzione del filtro si interrompe, quindi non invierà alcun segnale per la sostituzione del filtro allo scadere delle quattro settimane. In questo caso, assicurarsi di sostituire il filtro dopo tale lasso di tempo.

Se si desidera sostituire il filtro prima che si accenda la spia, è possibile reimpostare il promemoria di sostituzione del filtro come segue: sbloccare il dispositivo, premere contemporaneamente i pulsanti Temperatura + e Volume - per 3 secondi, finché il simbolo di sostituzione del filtro si illumina. Successivamente tenere premuto per 3 secondi per spegnere la spia e ripristinare il calcolo del tempo fino alla sostituzione successiva.

05. Igiene e pulizia

Igiene sempre garantita: se non si usa BRITA Cube per 24 ore, si accende il simbolo della pulizia. Impostare la temperatura al massimo per la prima tazza e gettarne il contenuto. Il simbolo della pulizia scompare automaticamente e sarà possibile utilizzare di nuovo BRITA Cube.

Pulizia automatica: Il simbolo della pulizia sul display ricorda anche di pulire l'interno di BRITA Cube ogni tre mesi. La pulizia automatica richiede 4-5 minuti e consuma 750 ml d'acqua. Controllare che ci sia acqua a sufficienza nel serbatoio e posizionare un contenitore sufficientemente grande sotto l'uscita. Premere per due secondi il simbolo della pulizia, il processo di pulizia si avvierà automaticamente. Durante questo processo la macchina eroga acqua a temperatura ambiente e bollente. Fare attenzione a non scottarsi. Durante la pulizia il simbolo lampeggia e poi si spegne in automatico.

Se si desidera saltare la pulizia, premere il pulsante Temperatura + per tre secondi finché il simbolo non scompare.

Pulizia manuale: sbloccare l'apparecchio e premere il pulsante Temperatura + per tre secondi per attivare la funzione di pulizia automatica. Seguire la procedura di pulizia automatica.

Raccomandiamo una pulizia accurata dell'interno di BRITA Cube nei casi di seguito riportati:

- Primo utilizzo
- Ogni mese
- Quando si ricomincia ad utilizzarlo dopo un lungo periodo di inutilizzo

Pulizia dei componenti dell'apparecchio: pulire il serbatoio e l'imbuto a intervalli regolari.

Il serbatoio dell'acqua, l'imbuto e il coperchio possono essere rimossi per lavarli. Lavare questi componenti a mano con acqua fredda o tiepida. La superficie di BRITA Cube può esser lavata con un detergente neutro, non abrasivo. Evitare che l'acqua entri nel dispositivo.

06. Regolazione del volume

BRITA Cube offre tre livelli sonori: silenzioso, volume medio e volume alto. Per regolare il volume, premere il pulsante "+" sul volume della tazza per tre secondi per passare al livello successivo.

07. Smaltimento / Riciclo

Il dispenser d'acqua BRITA Cube per uso domestico non va smaltito insieme ai rifiuti domestici. Seguire le disposizioni nazionali in merito alla raccolta differenziata di prodotti elettrici e dispositivi elettronici.

Il corretto smaltimento aiuta a evitare conseguenze negative per l'ambiente e la salute umana. Smaltire il dispenser d'acqua BRITA Cube e il filtro in modo responsabile, in conformità con le norme locali vigenti. Assicurarsi che il filtro rimanga chiuso. Confezioni ed etichette vanno smaltiti in conformità con le norme locali.



08. Risoluzione dei problemi

Problema	Possibile causa	Potenziale soluzione
E1	Protezione dalla temperatura eccessiva	Una volta arrestato il processo, scegliere l'acqua a temperatura ambiente
E2	Problema con il sensore della temperatura nel punto di ingresso dell'acqua	Contattare il servizio clienti BRITA
E3	Problema con il sensore della temperatura nel punto di uscita dell'acqua	Contattare il servizio clienti BRITA
E4	Problema con gli UVC-LED	Contattare il servizio clienti BRITA
La macchina non funziona	La macchina è bloccata	Sbloccare il blocco bambini
La macchina non eroga acqua	Il serbatoio dell'acqua non è inserito correttamente	Inserire il serbatoio dell'acqua dall'alto verso il basso, controllando che il gancio sul retro si inserisca correttamente nella scanalatura della macchina
	La macchina è bloccata	Sbloccare il blocco bambini
La portata dell'acqua è troppo lenta	L'ingresso dell'acqua è bloccato da impurità	Verificare se il collegamento tra il serbatoio dell'acqua e la macchina non sia bloccato
La temperatura dell'acqua calda è troppo bassa	Il programma interno della macchina non è regolato correttamente	Erogare quattro tazze d'acqua a una temperatura di 95° in modo che l'apparecchiatura si adatti alla temperatura, in seguito potrà essere usata normalmente. Se il problema persiste, contattare il servizio clienti BRITA

產品型號	產品顏色
BRITA Cube-W	白色
BRITA Cube-B	黑色
BRITA Cube-G	綠色



重要安全須知

使用本設備前請仔細閱讀以下安全須知。請將本手冊放在方便拿取之處，以便隨時參閱，以確保安全且正確地使用設備。請務必確保每一位新使用者持有本手冊，以熟悉手冊內容與安全警告。如果未遵守手冊內容操作，我們概不承擔任何責任。

此家用電器設計僅供家庭及小型辦公室使用。不應用於商業目的。

殘餘風險

請將瞬熱智能溫控UVC滅菌開飲機放置在陰涼、避風、穩定、平坦的地方。遠離熱源。請勿將 MAXTRA PRO 濾芯放在陽光直射的地方，應將其存放在陰暗、清涼和乾燥處，在您準備使用新的濾芯之前，請勿拆開原包裝。請務必按照第 05 章「衛生與清潔」的說明指示清潔裝置。

為了達到我們的高品質標準，我們有嚴格的內部和外部品質控制。每個 MAXTRA PRO 濾芯在製造過程中都經過熱蒸汽處理為符合衛生要求，然後包裝在保護鋁箔中。(注意：蒸汽處理後的濾芯可能因冷凝而受潮)。出於衛生原因，MAXTRA PRO 濾芯的過濾材

料經過了特殊的銀處理。少量的銀金屬可能被釋放到水中。這符合世界衛生組織 (WHO) 的建議。

對鉀金屬過敏？過濾最初會引起水中鉀含量的輕微升高。這是無害的 (例如，1 公升的 BRITA 過濾水所含的鉀比一顆蘋果還少)。如果您患有腎臟疾病或必須遵循特殊的低鉀飲食，請在使用 BRITA 濾水產品之前諮詢您的醫生。

天然微粒：BRITA 活性碳珠是天然的所以自然變化可能會發生。少量的小碳顆粒可以進入過濾後的水，您可能會看到黑色顆粒。這些顆粒對您的健康無害，因為如果吞下，它們會自然地穿過身體，不會改變。如果您在過濾水中發現了碳微粒，BRITA 建議您沖洗濾芯，直到看不見更多的顆粒為止。

請將過濾水儲存在陰涼處並在 24 小時內飲用。

對煮沸自來水的官方建議也適用於 BRITA 過濾水。建議先過濾再煮沸！如果這個建議不再適用，請徹底清潔瞬熱智能溫控UVC滅菌開飲機並更換一個新的濾芯。

針對部分人士 (例如免疫功能失調或嬰兒)，一般建議仍須將自來水煮沸後使用；此建議亦適用於過濾水。

如果濾芯有一段時間不用，請取下濾芯，清空水壺，將濾芯放在空漏斗中。請參閱「濾芯更換」一章

以下段落說明即使按預期使用濾水箱也可能發生風險。

電流意外可能危及生命!



接觸帶電零件會因觸電而對生命構成直接危險。因此，絕緣或個別零件損壞可能危及生命。如有絕緣零件損壞，應立即斷開電源，並安排維修。

切勿繞過或關閉保險絲。

不要將本家用電器完全浸入水中。

避免帶電零件受潮，以免造成短路。切勿拉扯電源線或手濕時移除插頭。避免帶電零件受潮，以免造成短路。切勿拉扯電源線或手濕時移除插頭請避免電源線接觸熱源、濕氣、油、尖銳物品、鋒利邊緣等。請勿夾住或折疊電源線。如果電源線受損，請盡速聯繫BRITA客服中心以避免發生危險。

請確保插頭在隨手可及之處，以便可隨時中斷電源供應。

請注意，使用後加熱元件的表面溫度可能存在餘溫，請勿觸摸以避免燙傷。任何超出預期目的的使用或其他類型的使用都被視為誤用。誤用將會導致潛在危險。

進行清潔或維護工作前，請先移除設備插頭。確定使用者可以在清潔過程中檢查設備是否仍處於斷電狀態。該家用電器透過剩餘電流裝置 (RCD) 供電，並且額定剩餘工作電流不超過 30mA

本設備不適合身體、感官或心智能力不全或缺乏經驗和知識的人

使用(包括兒童)，除非負責其安全的人士監督或指導他們使用本設備。8歲或以上的兒童可使用此家用電器，但必須在監督或指導下以安全的方式使用本家用電器，並瞭解所涉及的危險。不得由兒童進行清潔和維護，除非其超過8歲並受到監督。請將本家用電器及其電線置於8歲以下兒童接觸不到的地方。請務必監督兒童，確保他們不把本設備當作玩具或被燙傷。

此電器內含一個 UVC 發射器。

警告：從家用電器外殼上取下 UVC 發射器時，請勿操作它以非預期方式使用家用電器，或濾芯外殼損壞可能導致 UVC 輻射外洩並造成危險。即使劑量很小，UVC 輻射也可能對眼睛和皮膚造成傷害。請勿操作明顯損壞的家用電器。熱水和水蒸氣可能有危險：用超過 45 度濾水時要小心。確保手腳未放在出水口下方。

本開飲機出水含有未經加熱完成之水質，應確實定期更換濾芯並確保水源符合飲用水質標準。

產品結構

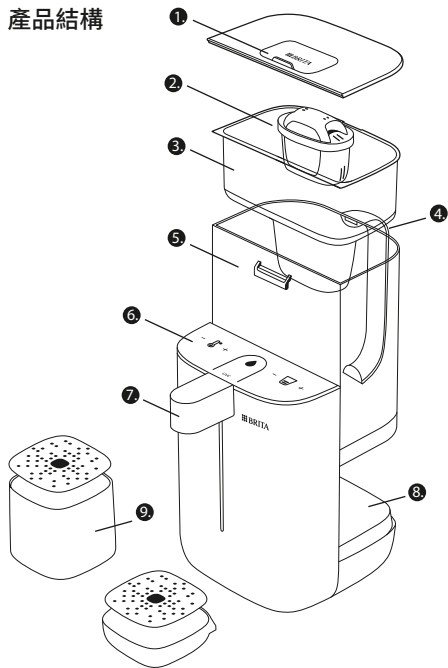

- | | |
|------------------|--------|
| 1. 可滑動上蓋 | 5. 水箱 |
| 2. MAXTRA PRO 濾芯 | 6. 顯示器 |
| 3. 漏斗 | 7. 出水口 |
| 4. 把手 | 8. 底座 |
| | 9. 集水盤 |

01. 技術資料

	台灣
MAXTRA PRO去水垢專家及全效型濾芯	150 公升
進水水壓	0-0.5Mpa
額定功率	1500 W
加熱功率	1500 W
額定電壓/頻率	110 V~/60 Hz
適用水溫	5-38°C
進水	合格自來水
電源模式 待機模式 關閉模式 (1 分鐘後, 裝置將切換到關閉模式。)	9.5 W - 1500 W 3 W 1W

認識相關圖示

杯子容量	
	150 ml
	250 ml
	350 ml
	450 ml
溫度	
	常溫
	45°
	70°
	85°
	煮沸
安全圖示	
	兒童安全鎖
	UVC 指示燈
	濾芯更換指示燈
	自動清潔指示燈
	缺水提醒指示燈

02. 首次使用前

1. 清潔

首次使用前請清潔 BRITA Cube 的水箱。水箱及水箱上蓋均為可拆卸式設計。要拆下水箱，請握住把手並垂直向上提起。水箱上蓋與水箱相連，當滑動上蓋打開時，即可輕鬆取下。僅限使用冷水或常溫水並以手洗清潔 BRITA Cube。要重新插入水箱，請從上向下插入，並確保水箱背面的鉤扣與機器的凹槽完全吻合。如果水箱未正確插入，空水箱指示燈將持續閃爍。

2. 準備 MAXTRA PRO 濾芯

使用 BRITA MAXTRA PRO 濾芯，我們只保證最佳過濾功效。請注入冷水在乾淨的水箱中。將濾芯浸入水中，輕輕搖晃以除去多餘的空氣。取出濾芯並倒掉水箱裏的水。

3. 安裝 MAXTRA PRO 濾芯

將漏斗插入水箱中，並將濾芯牢牢地安裝在漏斗中。如果水不能流通過，請將濾芯再往下推。

4. 在水箱注水：

一定要用冷自來水注滿漏斗。只使用自水處理廠的合格自

來水 - 唯一能符合飲用水品質的法規要求的產品。漏斗會自動過濾注入的水，過濾後的水會順勢流入水箱中，然後從水箱流入設備內部。

5. 啟用 MAXTRA PRO 濾"芯

為了獲得最佳的飲用口感和效能，請在飲用前讓兩次完整的自來水流過過濾器。例如，為環境考量使用 BRITA，您可以使用這種過濾水來澆灌您的植物。

6. 打開電源！

連接電源線，並從背面打開設備。現在控制面板螢幕會亮 3 秒，然後裝置自動切換到待機模式。

7. BRITA Cube 機器內部清潔

請依「05. 衛生與清潔」說明指示啟動自動清潔功能。

03. 開始使用

1. 解鎖裝置：長按童鎖鍵 2 秒。童鎖鍵指示燈熄滅時，設備便解鎖。注意：60 秒未使用後，您的 BRITA Cube 會切換到待機模式，而且童鎖鍵符號亮起。所有其他按鈕都會停用。（待機模式不影響更換濾芯、清空水箱及清洗設備的提醒訊息）。

2. 選擇溫度和出水量：可使用 +/- 按鈕設定溫度和出水量。您的 BRITA Cube 每次都會自動顯示上次使用的設定。

3. 出水：按下啟動鍵進行出水。

4. 停止出水：按下任意按鈕停止出水。

04. 濾芯更換

您的 BRITA Cube 會自動提醒您更換 BRITA MAXTRA PRO 濾芯。為了獲得最佳口感和延長 BRITA Cube 設備的使用壽命，我們建議一定要使用原裝 BRITA MAXTRA PRO 去水垢專家濾芯。

21 天後，濾芯更換符號將亮起黃色，表示您還有 7 天時間進行更換。28 天後，濾芯更換符號將亮起紅色。請按照「02. 首次使用前 2. 準備 MAXTRA PRO 濾芯」一節中的說明更換 MAXTRA PRO 濾芯。

更換 MAXTRA PRO 濾芯後，長按濾芯更換符號 3 秒，指示燈就會熄滅。然後，濾芯更換提醒小幫手會開始計算下一次更換的時間。

如果設備已關閉或切斷電源，濾芯更換提醒小幫手將不會在此期間繼續計數。因此，自動濾芯更換提醒功能不會在 4 週後提醒您更換濾芯。在這種情況下，請務必在 4 週後更換濾芯。

若您想在濾芯指示燈亮起前，提前更換濾芯，請依以下指示設定：請將機器解鎖，同時長按溫度「+」鍵與水量「-」鍵3秒(濾芯更換指示燈將會亮起)，並請長按濾芯更換指示燈3秒將會熄滅，再重新設定MAXTRA濾芯計算週期。

05. 衛生與清潔

確保衛生：如果您的 BRITA Cube 已 24 小時未使用，清潔符號會亮起。第一杯水請使用最高溫度設定，然後倒掉。清潔符號會自動消失，現在您就可以根據需要使用 BRITA Cube。

自動清潔：顯示器上的清潔符號也會提醒您每 3 個月清潔一次 BRITA Cube 的內部。自動清潔需要 4-5 分鐘，使用 750 毫升水。請確保水箱中有足夠的水，並在出水口下方放置一個足夠大的容器。長按清潔符號 2 秒，清潔過程就會自動開始。在清潔過程中，機器會交替濾出常溫水和開水。請務必避免燙傷自己。符號會在清潔過程中閃爍，然後自動熄滅。如果要跳過清潔過程，請長按增加溫度「+」按鈕 3 秒，直到符號熄滅為止。

手動清潔功能：解鎖機器並長按增加溫度「+」按鈕 3 秒，即

可啟用自動清潔功能。並請依照自動清潔程序操作。

建議在以下情況對機器內部徹底清潔：

- 首次使用
- 每個月
- 長期未使用後再次使用

清潔設備零件：定期清潔水箱和漏斗。

可以拆下水箱、漏斗和上蓋進行清潔。請用冷水或溫水手動清洗零件。BRITA Cube 的表面可以用中性的非研磨性清潔劑進行清潔。務必避免機器進水。

06. 音量調整

您的 BRITA Cube 設有 3 種音量：靜音、中等音量和高音量。要調整音量，長按杯子音量「+」按鈕 3 秒，音量將切換到下一個等級。

07. 處置/回收

BRITA Cube 瞬熱智能溫控UVC滅菌開飲機不得隨一般家庭廢棄物丟棄。請遵循您所在國家的電子產品分類收集規則。正確丟棄有助於防止對環境和人類健康產生負面影響。

請根據當地法規處理淨水濾芯。包裝和標籤應按照當地法規進行廢棄處理。



08. 疑難排解

故障現象	可能原因	解決對策
E1	高溫保護	停止使用後選擇常溫水
E2	進水口處的溫度感應器出現問題	請聯絡 BRITA 顧客服務部
E3	出水口處的溫度感應器出現問題	請聯絡 BRITA 顧客服務部
E4	UVC-LED 問題	請聯絡 BRITA 顧客服務部
機器無法運轉	機器處於童鎖狀態	請解除童鎖鍵
機器無法出水	水箱未正確固定	從上向下插入水箱，並確保水箱背面的鉤扣與機器的凹槽完全吻合
	機器處於童鎖狀態	請解除童鎖鍵
出水流速過慢	雜質堵塞進水口連接處	檢查水箱與機器連接處是否堵塞
熱水水溫過低	程式運作未順暢	在煮沸的溫度下過濾 4 杯水，使設備適應當前環境，然後就可以正常使用。若問題仍持續，請聯絡 BRITA 顧客服務部

設備名稱: BRITA瞬熱智能溫控UVC滅菌開飲機

Equipment name

型號(型式): Model One-W

Type designation (Type) Model One-B; BRITA Cube-W; BRITA Cube-B; BRITA Cube-G

單元Unit	限用物質及其化學符號 Restricted substances and its chemical symbols					
	鉛Lead (Pb)	汞Mercury (Hg)	鎘Cadmium (Cd)	六價鉻 Hexavalent chromium (Cr ⁶⁺)	多溴聯苯 Polybromina- ted biphenyls (PBB)	多溴二苯醚 Polybromina- ted diphenyl ethers (PBDE)
外殼	○	○	○	○	○	○
面板	○	○	○	○	○	○
水箱	○	○	○	○	○	○
電源線	○	○	○	○	○	○
加熱裝置	○	○	○	○	○	○

備考1. “超出0.1 wt %”及“超出0.01 wt %”係指限用物質之百分比含量超出百分比含量基準值。

Note 1: “Exceeding 0.1 wt %” and “exceeding 0.01 wt %” indicate that the percentage content of the restricted substance exceeds the reference percentage value of presence condition.

備考2. “○”係指該項限用物質之百分比含量未超出百分比含量基準值。

Note 2: “○” indicates that the percentage content of the restricted substance does not exceed the percentage of reference value of presence.

備考3. “-”係指該項限用物質為排除項目。

Note 3: The “-” indicates that the restricted substance corresponds to the exemption.



Instrucciones de seguridad importantes

Lee estas instrucciones de seguridad detenidamente antes de utilizar este electrodoméstico. Mantén este manual en un lugar práctico para que puedas consultarlo en cualquier momento y puedas usar este electrodoméstico de manera segura y adecuada. Si cambia de propietario, asegúrate de darle el manual para que pueda familiarizarse con él y con las advertencias de seguridad. No se aceptará ninguna responsabilidad si no se siguen las instrucciones del manual.

Este electrodoméstico se ha diseñado para su uso doméstico o en una oficina pequeña. No se debe utilizar con fines comerciales.

Riesgos residuales

Coloca el dispensador de agua en un lugar plano, estable y protegido del viento y el sol. Mantenlo alejado de cualquier otra fuente de calor. No coloques el filtro de agua MAXTRA PRO a la luz directa del sol. Guárdalo en un lugar seco, fresco y oscuro, y conserva los filtros de agua nuevos en su embalaje

original hasta que vayas a utilizarlos. Limpia el dispositivo únicamente tal y como se indica en las instrucciones de la sección 05, “Higiene y limpieza”.

Para satisfacer nuestros exigentes estándares de calidad, aplicamos unos estrictos controles de calidad internos y externos. Cada filtro de agua MAXTRA PRO se somete a un tratamiento con vapor caliente para garantizar su higiene durante la fabricación y, posteriormente, se embala en una lámina protectora. (Nota: El filtro de agua puede estar húmedo debido a la condensación tras el tratamiento con vapor). El material filtrante del filtro de agua MAXTRA PRO se somete a un tratamiento especial con plata para garantizar su higiene. Es posible que se transfieran al agua pequeñas cantidades de plata. Este proceso está alineado con las recomendaciones de la Organización Mundial de la Salud (OMS).

¿Eres sensible al potasio? El filtrado provoca inicialmente un ligero aumento del

contenido de potasio en el agua. Es algo inofensivo (por ejemplo, 1 litro de agua filtrada BRITA contiene menos potasio que una manzana). Consulta a tu médico antes de usar un filtro de agua BRITA si padeces insuficiencia renal o debes seguir una dieta especial baja en potasio.

Restos naturales: Las perlas de carbón activo BRITA son de origen natural, de modo que pueden producirse variaciones naturales. Un pequeño volumen de partículas diminutas de carbón activo pueden pasar al agua filtrada, por lo que es posible que veas partículas negras. Estas partículas no son dañinas para la salud porque, si se ingieren, atraviesan el cuerpo de forma natural sin sufrir modificaciones.

Si encuentras partículas de carbón en el agua filtrada, BRITA recomienda enjuagar el filtro de agua hasta que no queden partículas visibles.

Almacena el agua filtrada en un lugar fresco y utilízala en las 24 horas siguientes. La recomendación oficial para hervir agua del grifo también se aplica al agua filtrada BRITA. La regla es: filtrar primero y hervir después. Si esta recomendación no es pertinente,

limpia el dispensador de agua en profundidad e inserta un filtro de agua nuevo.

Generalmente, se recomienda hervir el agua del grifo para el consumo de determinados grupos de personas (p. ej., bebés o personas con inmunodeficiencias).

Si el filtro de agua no se va a usar durante una temporada, retíralo, vacía el depósito y sustituye el filtro de agua sin apretar en el embudo vacío. Consulta la sección “Cambio de filtro”.

En la siguiente sección se especifican los riesgos residuales que puede haber incluso cuando el dispensador de agua se utiliza según lo previsto.



ADVERTENCIA

¡Peligro de muerte por corriente eléctrica! El contacto con componentes eléctricos supone un peligro inmediato de muerte por descarga eléctrica. Por lo tanto, un daño en el aislamiento o en los componentes individuales puede ser potencialmente mortal. Si el aislamiento está dañado, desconecta la alimentación eléctrica inmediatamente y solicita su reparación. No puentes nunca los fusibles

ni los apagues. No sumerjas el electrodoméstico completamente en agua.

Mantén los componentes eléctricos lejos de la humedad para evitar riesgos de cortocircuitos. Evita derramar líquidos en el conector. No tires nunca del enchufe por el cable o con las manos húmedas. Coloca siempre el cable de forma que no entre en contacto con fuentes de calor, humedad, aceite, objetos punzantes, bordes afilados, etc. No pellizques ni dobles el cable. Si el cable de alimentación está dañado, lo debe cambiar el fabricante, su servicio de atención al cliente o personas cualificadas similares para evitar peligros.

Asegúrate de que puedes acceder sin problemas al enchufe para poder desconectar el electrodoméstico de la red principal. El electrodoméstico y sus piezas accesibles se calientan durante el uso. Ten cuidado de no tocar los elementos que generen calor. Cualquier uso distinto al fin previsto u otros tipos de uso se consideran un uso incorrecto. El uso incorrecto puede causar daños. Desenchufa el electrodoméstico antes de realizar cualquier tarea de limpieza o mantenimiento. Asegúrate

de que el usuario pueda comprobar que el electrodoméstico sigue desconectado de la red principal mientras se está limpiando (sección 05).

El electrodoméstico debe recibir suministro de un dispositivo de corriente residual (RCD) con un corriente operativa residual que no supere los 30 mA.

El electrodoméstico no está indicado para que lo usen personas (incluidos los niños) con capacidades físicas, sensoriales o mentales disminuidas, o con falta de experiencia y conocimientos, a menos que una persona responsable de su seguridad las supervise o les proporcione instrucciones adecuadas. Este electrodoméstico lo pueden utilizar niños a partir de ocho años bajo supervisión o si se les han proporcionado instrucciones para usarlo de una forma segura, así como si comprenden los peligros que entraña. Los niños no se pueden encargar de la limpieza y el mantenimiento a menos que sean mayores de ocho años y se les supervise. Mantén el electrodoméstico y el cable fuera del alcance de los niños menores de ocho años. Se deberá supervisar a los niños para asegurarse de que no jueguen con el electrodoméstico ni se quemen.

El electrodoméstico contiene un radiador UV-C. **ADVERTENCIA:** No utilices el radiador UV-C cuando se haya extraído de la carcasa del electrodoméstico. El uso no previsto del electrodoméstico o los daños en la carcasa pueden provocar el escape de radiación UV-C. La radiación UV-C puede, incluso en dosis mínimas, causar daños en los ojos y la piel. Los electrodomésticos que presenten daños visibles no se deben utilizar. No sustituyas el radiador UV-C.

Peligro por agua caliente y vapor de agua: ten cuidado a la hora de dispensar agua a más de 45 grados. Asegúrate de que no haya ninguna parte del cuerpo en la salida de agua.

Componentes de productos

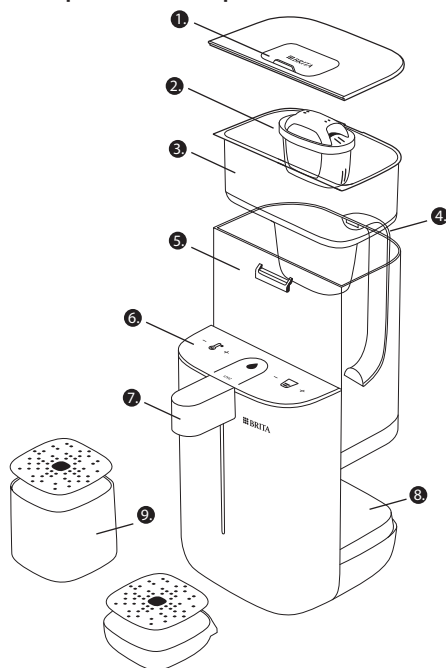









- | | |
|------------------------------|---------------------|
| 1. Tapa deslizable | 5. Depósito de agua |
| 2. Filtro de agua MAXTRA PRO | 6. Pantalla |
| 3. Embudo | 7. Salida de agua |
| 4. Asa | 8. Base |
| | 9. Bandeja de goteo |

01. Datos técnicos*

	REINO UNIDO
Capacidad nominal del filtro de agua MAXTRA PRO Experto en cal	100 litros
Presión del agua de entrada	0-0,5 MPa
Potencia nominal	2100 W
Potencia de calentamiento	2100 W
Voltaje nominal/frecuencia	220 V/50 Hz
Temperatura del agua aplicable	De 5 a 38°C
Agua de entrada	Agua del grifo del suministro municipal
Modo encendido	9,5 W-2100 W
Modo de espera	3 W
Modo apagado (el dispositivo se apagará después de un minuto)	1 W

* Válido solo para el mercado del Reino Unido. Para obtener datos técnicos de tu mercado local, consulta la sección del idioma correspondiente.

Familiarízate con los símbolos

Volumen del vaso	
	150 ml
	250 ml
	350 ml
	450 ml
Temperatura	
	Ambiente
	45°
	65°
	85°
	95°
Símbolos de seguridad	
	Bloqueo infantil
UVC	Indicador de rayos UV-C
	Indicador de cambio de filtro
	Indicador de autolimpieza
	Indicador de depósito de agua vacío

02. Antes del primer uso

1. Limpieza

Limpia el dispensador BRITA Cube antes del primer uso. Tanto el depósito de agua como la tapa del depósito son extraíbles. Para retirar el depósito de agua, sujétalo por el asa y elévalo hacia arriba en posición vertical. La tapa del depósito está acoplada y se puede retirar fácilmente cuando la tapa deslizante está abierta. Limpia tu BRITA Cube únicamente a mano y con agua fría o templada. Para volver a insertar el depósito de agua, insértalo desde la parte de arriba hacia abajo y asegúrate de que el gancho de la parte trasera del depósito encaje correctamente en el hueco de la máquina. Si el depósito de agua no se inserta correctamente, el indicador de depósito de agua vacío continuará parpadeando.

2. Preparación del filtro de agua MAXTRA PRO
BRITA solo puede garantizar una filtración óptima si se utilizan filtros de agua BRITA MAXTRA PRO. Una vez limpio, llena el depósito con agua fría del grifo. Sumerge el filtro de agua y agítalo ligeramente para eliminar cualquier exceso de aire. Extrae el filtro de

agua y vacía el agua del depósito.

3. Cómo insertar el filtro de agua MAXTRA PRO
Inserta el embudo en el depósito y coloca el filtro de agua con firmeza en el embudo. Si el agua no fluye, empuja el filtro de agua más hacia abajo.

4. Cómo llenar el depósito

Llena siempre el embudo con agua fría del grifo. Utiliza únicamente agua del grifo procedente de las plantas municipales de tratamiento de agua, ya que solo estas cumplen los requisitos legales relativos a la calidad del agua potable. El agua del embudo se filtra automáticamente, pasa al depósito y, de ahí, al interior del electrodoméstico.

5. Activación del filtro de agua MAXTRA PRO

Para sacarle el máximo rendimiento y obtener el mejor sabor, deja pasar dos embudos enteros de agua del grifo a través del filtro antes de beberla. Para aunar fuerzas con BRITA en el cuidado del medioambiente, puedes utilizar esta agua filtrada para regar las plantas, por ejemplo.

6. Encendido

Conecta el cable de alimentación y enciende el electrodoméstico con el interruptor de la parte trasera. El panel de control se iluminará durante tres segundos y, a continuación, el dispositivo pasará automáticamente al modo de espera.

7. Limpieza del interior de tu BRITA Cube

Lleva a cabo el proceso de limpieza automática como se describe en la sección "05. Limpieza e higiene".

03. Inicio del uso

1. Desbloqueo del dispositivo

Pulsa el bloqueo infantil durante dos segundos. El electrodoméstico está desbloqueado cuando el bloqueo infantil está apagado. Nota: Cuando pasan 60 segundos sin usar el dispensador BRITA Cube, se pone en modo de espera y el símbolo de bloqueo se ilumina. El resto de botones se desactivarán. (El resto de indicaciones para sustituir el filtro de agua, vaciar el depósito de agua y limpiar el electrodoméstico no se ven afectadas por el modo de espera).

2. Selección de temperatura y cantidad

La temperatura y la cantidad se pueden definir con el botón +/- . El dispensador BRITA Cube muestra automáticamente el último ajuste que se haya utilizado.

3. Cómo dispensar agua

Pulsa el botón Start para dispensar agua.

4. Deja de dispensar agua.

Pulsa cualquier botón para dejar de dispensar agua.

04. Cambio de filtro

El dispensador BRITA Cube te recuerda automáticamente que sustituyas el filtro de agua BRITA MAXTRA PRO. Para disfrutar del mejor sabor y alargar la vida útil de tu dispensador BRITA Cube, recomendamos siempre utilizar el filtro de agua BRITA MAXTRA PRO Experto en cal.

Después de 21 días, el símbolo de cambio de filtro se iluminará en color naranja para indicar que quedan siete días antes de tener que cambiarlo.

Después de 28 días, el símbolo de cambio de filtro se iluminará en rojo. Cambia el filtro MAXTRA PRO siguiendo las instrucciones de la sección "02. Antes del primer uso, 2. Preparación del filtro de agua MAXTRA PRO".

Cuando hayas cambiado el filtro de agua MAXTRA PRO, pulsa el símbolo de cambio de filtro durante tres segundos y la luz se apagará. El recordatorio de cambio de filtro comenzará entonces a calcular el tiempo hasta el siguiente cambio.

Si el electrodoméstico se ha apagado o se ha desconectado del suministro principal, el recordatorio dejará de contar durante este tiempo. Así pues, el recordatorio automático de cambio de filtro no te recordará que cambies el filtro una vez pasadas cuatro semanas. En este caso, asegúrate de cambiar el filtro después de cuatro semanas.

Si quieres sustituir el filtro antes de que el símbolo se ilumine, puedes restablecer el recordatorio de cambio de filtro de la siguiente manera: desbloquea el dispositivo, pulsa los botones de temperatura + y volumen - a la vez durante tres segundos (el símbolo de cambio de cartucho se iluminará). Después pulsa el símbolo de cambio de filtro durante tres segundos para apagar la luz y restablece el cálculo de la duración del filtro MAXTRA.

05. Limpieza e higiene

Garantía de higiene: si el dispensador BRITA Cube no se ha utilizado durante 24 horas, el símbolo de limpieza se iluminará. Utiliza el ajuste de temperatura máxima para el primer vaso y tira el agua. El símbolo de limpieza desaparecerá entonces automáticamente y podrás utilizar el dispensador BRITA Cube como desees.

Limpieza automática: el símbolo de limpieza de la pantalla te recuerda también limpiar el interior del dispensador BRITA Cube cada tres meses. La limpieza automática tarda de cuatro a cinco minutos y utiliza 750 ml de agua. Asegúrate de que haya agua suficiente en el depósito y que haya un recipiente suficientemente grande debajo de la salida de agua. Pulsa el símbolo de limpieza durante dos segundos y el proceso de limpieza se iniciará automáticamente. Durante el proceso de limpieza, la máquina dispensa alternativamente agua a temperatura ambiente y agua hirviendo. Ten cuidado de no quemarte. El símbolo parpadea durante la limpieza y después se apaga automáticamente.

Si prefieres saltarte la limpieza, pulsa el botón de temperatura + durante tres segundos hasta que el símbolo se apague.

Limpieza manual: desbloquea la máquina y pulsa el botón de temperatura + durante tres segundos; la función de autolimpieza se activará. A continuación, sigue el proceso de autolimpieza.

Recomendamos realizar una limpieza exhaustiva del interior del dispensador BRITA Cube en las siguientes situaciones:

- Primer uso
- Cada mes
- Reanudación del uso después de un largo período sin usarlo

Limpieza de las piezas del electrodoméstico: limpia el depósito y el embudo regularmente. El depósito de agua, el embudo y la tapa se pueden extraer para su limpieza. Lava estas piezas a mano con agua fría o templada. Las superficies del dispensador BRITA Cube se pueden limpiar con un producto de limpieza neutro no abrasivo. Evita que le entre agua al dispositivo durante la limpieza.

06. Ajuste de sonido

El dispensador BRITA Cube ofrece tres niveles: silencio, volumen medio y volumen alto. Para ajustar el sonido, pulsa el botón "+" de volumen del vaso durante tres segundos y el sonido cambiará al nivel siguiente.

07. Eliminación / Reciclaje

El dispensador de agua BRITA Cube para el hogar no se debe desechar con la basura doméstica normal. Sigue las directrices de las autoridades locales para desechar por separado los productos eléctricos y electrónicos. La eliminación correcta contribuye a evitar consecuencias negativas para el entorno y la salud humana.

Por favor, desecha el BRITA Cube y el cartucho de manera responsable, siguiendo la normativa local. Asegúrate de que el cartucho permanezca cerrado. El embalaje y las etiquetas se deben desechar de conformidad con las normativas locales.



08. Resolución de problemas

Problema	Posible motivo	Posible solución
E1	Protección de temperatura alta	Selecciona el agua a temperatura ambiente después de detener el funcionamiento
E2	Problema con el sensor de temperatura en la entrada de agua.	Ponte en contacto con nuestro servicio de atención al cliente.
E3	Problema con el sensor de temperatura en la salida de agua.	Ponte en contacto con nuestro servicio de atención al cliente.
E4	Problema de la luz LED UV-C	Ponte en contacto con nuestro servicio de atención al cliente.
La máquina no funciona	La máquina está bloqueada	Desactiva el bloqueo infantil
La máquina no dispensa agua	El depósito de agua no está insertado correctamente.	Inserta el depósito de agua desde la parte de arriba hacia abajo y asegúrate de que el gancho de la parte trasera del depósito encaje correctamente en el hueco de la máquina.
	La máquina está bloqueada	Desactiva el bloqueo infantil
El flujo de agua es demasiado lento	La entrada de agua está bloqueada por impurezas.	Comprueba si la conexión entre el depósito de agua y la máquina está bloqueada.
La temperatura del agua caliente es demasiado baja	El programa interno de la máquina no se ha ajustado.	Dispensa cuatro vasos de agua a una temperatura de 95° para que el electrodoméstico se adapte al entorno actual y se pueda utilizar con normalidad. Si el problema persiste, ponte en contacto con el servicio de atención al cliente de BRITA.



Instruções de segurança importantes

Leia atentamente estas instruções de segurança antes de usar o aparelho. Mantenha este manual num local conveniente para que o possa consultar sempre para o uso seguro e adequado do aparelho. Certifique-se que o entrega a qualquer novo proprietário deste aparelho, para que se possa familiarizar com o mesmo e com os avisos de segurança. Não será aceite qualquer tipo de responsabilidade caso as instruções no manual não sejam seguidas.

O aparelho é concebido apenas para utilização doméstica ou em escritórios de pequenas dimensões. Não deve ser utilizado para fins comerciais.

Risco residual

Coloque o dispensador de água num local à sombra, protegido do vento, estável e plano. Mantenha-o afastado de outras fontes de calor. Não coloque o filtro de água MAXTRA PRO sob luz solar direta; armazene-o num local escuro, fresco e seco e mantenha os novos filtros de água na sua embalagem original até os utilizar. Limpe o dispositivo apenas de acordo com as instruções na secção 05 “Higiene e limpeza”.

Para assegurar as nossas elevadas normas de qualidade, são implementados rigorosos controlos de qualidade internos e externos. Todos os filtros de água MAXTRA PRO são sujeitos a tratamento com vapor quente durante o fabrico, para efeitos de higiene, sendo depois embalados numa película protetora. (Nota: o filtro de água poderá estar húmido devido a condensação formada após o tratamento com vapor). Por motivos de higiene, o material de filtragem do filtro de água MAXTRA PRO é submetido a um tratamento especial com prata. Poderá ser libertada na água uma pequena quantidade de prata. Tal respeita as recomendações da Organização Mundial da Saúde (OMS).

Sensível ao potássio? De início, a filtração causa um ligeiro aumento no teor de potássio da água. Tal é inócuo (por exemplo, um litro de água filtrada BRITA contém menos potássio do que uma maçã). Consulte o seu médico antes de usar um filtro de água BRITA, caso padeça de doença renal ou tenha de seguir uma dieta específica com pouco potássio.

Vestígios naturais: Os grânulos de carvão ativado da BRITA são de origem natural, pelo que podem verificar-se variações naturais. Um baixo volume de pequenas partículas de carvão (que verá sob a forma de partículas pretas) pode passar para a água filtrada. Estas partículas não são nocivas para a sua saúde, dado que, em caso de ingestão, passam naturalmente pelo seu corpo, sem sofrer quaisquer alterações.

Caso detete partículas de carvão na sua água filtrada, a BRITA recomenda que enxague o filtro de água até as partículas deixarem de ser visíveis.

Armazene a água filtrada num local fresco e utilize-a num prazo de 24 horas. A recomendação oficial de ferver a água da torneira também se aplica à água filtrada BRITA. A regra é a seguinte: primeiro filtre e depois ferva! Caso esta recomendação já não seja aplicável, limpe minuciosamente o dispensador de água e insira um novo filtro de água.

Para determinados grupos de pessoas (por exemplo, para bebés e pessoas com imunidade comprometida), recomenda-se geralmente que a água da torneira seja fervida.

Caso o filtro de água já não seja utilizado há algum tempo, retire o filtro de água, esvazie

o depósito e volte a colocar o filtro de água solto no funil vazio. Consulte a secção “Substituição do filtro”.

A secção a seguir especifica os riscos residuais que podem ocorrer mesmo quando o dispensador de água é usado como pretendido.



AVISO

Perigo de vida por corrente elétrica! O contacto com componentes elétricos representa um perigo de vida imediato por choque elétrico. Os danos ao isolamento ou componentes individuais podem, deste modo, ser fatais. Se o isolamento estiver danificado, desligue a fonte de alimentação de imediato e proceda à reparação. Nunca contorne ou desligue fusíveis. Não coloque o aparelho totalmente debaixo de água.

Mantenha os componentes elétricos afastados de humidade, para evitar o risco de curto-circuito. Evite derrames no conector. Nunca puxe a ficha pelo cabo ou com as mãos molhadas. Assente sempre o cabo para que não entre em contacto com fontes de calor, humidade, óleo, objetos pontiagudos, bordas afiadas, etc. Não aperte ou dobre o cabo. Se o cabo de alimentação de rede estiver danificado, deve

ser substituído pelo fabricante, pelo seu centro de assistência ao cliente ou por pessoas com qualificações semelhantes, a fim de evitar riscos.

Certifique-se de que a ficha permanece facilmente acessível para desligar o aparelho da rede elétrica. O aparelho e as suas peças acessíveis ficam quentes durante a utilização. Tenha cuidado para não tocar nos elementos de aquecimento. Qualquer uso além da finalidade pretendida ou outros tipos de uso são considerados como utilização indevida. A utilização indevida pode causar danos. Desligue o aparelho antes de realizar trabalhos de limpeza ou manutenção. Certifique-se de que o utilizador pode verificar se o aparelho ainda está desligado da corrente durante o processo de limpeza (Secção 05).

O aparelho é alimentado através de um dispositivo de corrente residual (RCD) com uma corrente de funcionamento residual nominal que não excede os 30 mA.

Este aparelho não se destina a ser usado por pessoas (incluindo crianças) com capacidades físicas, sensoriais ou mentais reduzidas ou falta de experiência e conhecimentos, salvo se estiverem sob supervisão e se tiverem sido instruídas acerca da utilização do aparelho por

parte de uma pessoa responsável pela sua segurança. Este aparelho só pode ser usado por crianças a partir dos 8 anos e sob supervisão ou quando instruídas acerca da utilização do aparelho de forma segura e caso compreendam os perigos envolvidos. A limpeza e manutenção não devem ser feitas por crianças, salvo se tiverem mais de 8 anos e estiverem sob supervisão. Mantenha o aparelho e o seu cabo fora do alcance de crianças com menos de 8 anos. As crianças devem ser supervisionadas para garantir que não brincam com o aparelho e que não se queimam.

O aparelho contém um emissor de UV-C. **AVISO:** Não opere o emissor de UV-C quando tiver sido removido da estrutura do aparelho. A utilização não intencional do aparelho ou danos na estrutura podem resultar na fuga de radiação UV-C prejudicial. A radiação UV-C pode, mesmo em pequenas doses, causar danos nos olhos e na pele. Os aparelhos que apresentem danos óbvios não devem ser operados. Não substitua o emissor de UV-C.

Perigo associado a água quente e vapor de água: tenha cuidado ao dispensar água acima dos 45 °C. Certifique-se de que não existem extremidades sob a saída de água.

Componentes do produto

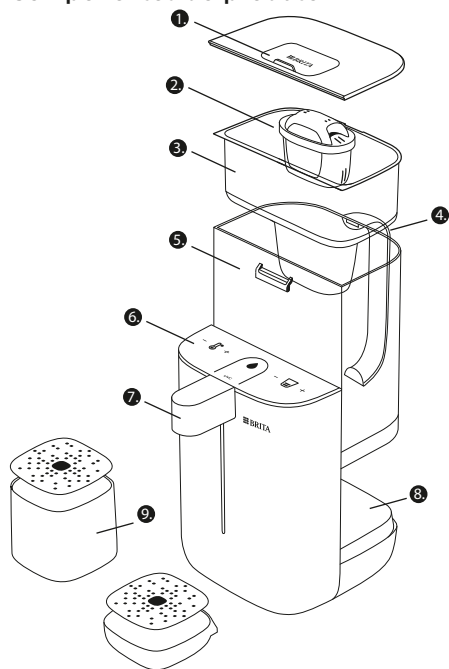













- | | |
|---------------------------------|-----------------------------|
| 1. Tampa deslizante | 5. Depósito de água |
| 2. Filtro de água
MAXTRA PRO | 6. Visor |
| 3. Funil | 7. Saída de água |
| 4. Pega | 8. Base |
| | 9. Tabuleiro de gotejamento |

01. Dados técnicos*

	PT
Capacidade nominal do filtro de água MAXTRA PRO Especialista em calcário	150 litros
Pressão de entrada de água	0-0,5 MPa
Potência nominal	2100 W
Potência de aquecimento	2100 W
Tensão nominal/frequência	220 V/50 Hz
Temperatura de água aplicável	5 - 38 °C
Água de entrada	Água da rede municipal
Modo ligado	9,5 W-2100 W
Modo standby	3 W
Modo off (o dispositivo irá passar para o modo off após 1 minuto)	1 W

Conhecer os símbolos

Volume da chávena	
	150 ml
	250 ml
	350 ml
	450 ml
Temperatura	
	Ambiente
	45 °C
	65 °C
	85 °C
	95 °C
Símbolos de segurança	
	Bloqueio para crianças
UVC	Indicador de UV-C
	Indicador de mudança de cartucho
	Indicador de limpeza automática
	Indicador de despejo do depósito

02. Antes da primeira utilização

1. Limpeza

Limpe o seu BRITA Cube antes da primeira utilização. Tanto o depósito como a tampa do depósito são amovíveis. Para remover o depósito, segure-o pela pega e levante-o na posição vertical. A tampa do depósito está fixada ao depósito e pode ser facilmente removida quando a tampa deslizante está aberta. O seu BRITA Cube só deve ser lavado à mão com água fria ou morna.

Para reinserir o depósito, insira-o do topo até ao fundo e certifique-se de que o gancho na parte de trás do depósito encaixa devidamente no encaixe da máquina. Se o depósito não estiver devidamente inserido, o indicador de depósito vazio continuará a piscar.

2. Preparar o filtro de água MAXTRA PRO

A BRITA apenas garante uma filtração ótima caso sejam utilizados os filtros de água BRITA MAXTRA PRO. Encha o depósito limpo com água fria. Sub-

merja o filtro de água e abane-o levemente para retirar algum ar em excesso. Remova o filtro de água e descarte a água do depósito.

3. Inserir o filtro de água MAXTRA PRO

Insira o funil no depósito e encaixe firmemente o filtro de água no funil. Caso a água não esteja a fluir, empurre o filtro de água mais para baixo.

4. Encher o depósito

Encha sempre o funil com água fria da torneira. Utilize apenas água da rede proveniente de estações municipais de tratamento da água – só esta água cumpre os requisitos legais de qualidade da água potável. A água no funil é filtrada automaticamente e flui para o depósito e daqui para o interior do aparelho.

5. Ativar o filtro de água MAXTRA PRO

Para um sabor e desempenho ótimos, deixe que dois funis completos de água da torneira passem pelo filtro antes de beber. Para se juntar à BRITA na salvaguarda do ambiente, pode, por exemplo, utilizar esta água filtrada para regar as suas plantas.

6. Ligar!

Ligue o cabo de alimentação e ligue o aparelho na parte de trás. O painel de controlo acende durante 3 segundos, de seguida o dispositivo passa automaticamente para o modo standby.

7. Limpeza do interior do seu BRITA Cube

Realize o processo de limpeza automática conforme descrito na secção “05. Higiene e limpeza”.

03. Começar a usar

1. Desbloquear o dispositivo

Pressione o bloqueio para crianças durante 2 segundos. O aparelho está desbloqueado quando a luz do bloqueio para crianças está desligada. Nota: após 60 segundos sem utilização, o seu BRITA Cube irá passar para o modo standby e o símbolo de bloqueio para crianças acende. Todos os outros botões são desativados. (As mensagens de lembrete de substituição do filtro de água, esvaziar o depósito e limpeza do aparelho não são afetadas pelo modo standby.)

2. Selecionar a temperatura e a quantidade

A temperatura e quantidade podem ser definidas usando o botão +/- . O seu BRITA Cube exibe automaticamente a última definição utilizada.

3. Dispensar água

Pressione o botão Start para dispensar a água.

4. Parar a dispensa de água

Pressione qualquer botão para parar de dispensar água.

04. Troca do filtro

O seu BRITA Cube irá lembrá-lo automaticamente quando deve mudar o filtro de água

BRITA MAXTRA PRO. Para um sabor ideal e uma vida útil longa do seu aparelho BRITA Cube, recomendamos que utilize sempre um cartucho BRITA MAXTRA PRO Especialista em calcário.

Após ter trocado o filtro de água MAXTRA PRO, pressione o símbolo de troca de cartucho durante 3 segundos e a luz apaga-se. O lembrete de troca de cartucho irá iniciar o cálculo do tempo até à próxima troca.

Se o aparelho estiver desligado ou desconectado da fonte de alimentação, o lembrete de troca de cartucho não continuará a contar durante este período de tempo. Desta forma, o lembrete de troca de cartucho automático não irá lembrá-lo de que deve trocar o cartucho após 4 semanas. Neste caso, certifique-se de que troca o cartucho após 4 semanas.

Se o aparelho estiver desligado ou desconectado da fonte de alimentação, o lembrete de troca de cartucho não continuará a contar durante este período de tempo. Desta forma, o lembrete de troca de cartucho automático não irá lembrá-lo de que deve trocar o cartucho após 4 semanas. Neste caso, certifique-se de que troca o cartucho após 4 semanas.

Se deseja substituir o seu cartucho antes de o símbolo acender, pode reiniciar o lembrete de troca de cartucho da seguinte forma: desbloqueie o dispositivo, pressione os botões Temperature + e Volume - em simultâneo durante 3 segundos (o símbolo de troca de cartucho acende-se). Em seguida, pressione o símbolo de troca de cartucho durante 3 segundos para desligar a luz e reiniciar o cálculo de duração do MAXTRA.

05. Higiene e limpeza

Garantir a higiene: Se o seu BRITA Cube não for utilizado há mais de 24 horas, o símbolo de limpeza irá acender. Utilize a definição de temperatura mais elevada para a primeira chávena e deite fora. O símbolo de limpeza desaparece automaticamente e pode agora utilizar o seu BRITA Cube como desejado.

Limpeza automática: O símbolo de limpeza no visor também lembra que deve limpar o interior do seu BRITA Cube a cada 3 meses. A limpeza automática demora cerca de 4 a 5 minutos e utiliza 750 ml de água. Certifique-se de que existe água suficiente no depósito e que tem um recipiente suficientemente grande na saída de água. Pressione o símbolo de limpeza durante 2 segundos e o processo de limpeza irá iniciar automaticamente. Durante o processo de limpeza, a máquina dispensa alternadamente água à temperatura ambiente e água a ferver. Certifique-se de que não se queima. O símbolo pisca durante a limpeza e depois desliga-se automaticamente. Se quiser ignorar a limpeza, pressione o botão Temperature + durante 3 segundos até o símbolo desaparecer.

Limpeza manual: Desbloqueie a máquina e pressione o botão de Temperature + durante 3 segundos, a função de limpeza automática será ativada. Siga o processo de limpeza automática.

Recomendamos uma limpeza minuciosa do interior do seu BRITA Cube nas seguintes situações:

- Primeira utilização
- Mensalmente
- Reutilização após um período de não utilização mais prolongado

Limpeza das peças do aparelho: Limpe o depósito e funil e regularmente. O depósito, o funil e a tampa podem ser removidos para limpeza. Lave estas peças à mão com água fria ou morna. As superfícies do seu BRITA Cube podem ser limpas com um agente de limpeza neutro, não abrasivo. Evite que a água entre no dispositivo durante a limpeza.

06. Ajuste do som

O seu BRITA Cube oferece 3 níveis de som: silêncio, volume médio e volume alto. Para ajustar o som, pressione o botão "+" no volume da chávena durante 3 segundos e o som irá mudar para o nível seguinte.

07. Eliminação/Reciclagem

O dispensador de água BRITA Cube para utilização doméstica não deve ser eliminado com os resíduos domésticos normais. Cumpra as diretrizes das autoridades locais para recolha separada de produtos elétricos e eletrónicos. A eliminação correta ajuda a evitar consequências negativas para o meio ambiente e para a saúde humana.

Deite fora o cartucho do filtro de água de acordo com os regulamentos locais. A embalagem e etiquetas devem ser eliminados de acordo com os regulamentos locais.



08. Resolução de problemas

Problema	Motivo potencial	Solução potencial
E1	Proteção contra temperatura elevada	Depois de parar o funcionamento, escolha água à temperatura ambiente
E2	Problema com o sensor de temperatura na entrada de água	Contacte a assistência ao cliente da BRITA
E3	Problema com o sensor de temperatura na saída de água	Contacte a assistência ao cliente da BRITA
E4	Problema com o LED de UV-C	Contacte a assistência ao cliente da BRITA
A máquina não está a funcionar	A máquina está bloqueada	Desbloqueie o bloqueio para crianças
A máquina não está a dispensar água	O depósito não está corretamente inserido	Insira o depósito desde o topo até ao fundo e certifique-se de que o gancho na parte de trás do depósito se ajusta corretamente no encaixe da máquina
	A máquina está bloqueada	Desbloqueie o bloqueio para crianças
A taxa de fluxo da água é demasiado baixa	A entrada de água está bloqueada com impurezas	Verifique se a ligação entre o depósito e a máquina está bloqueada
A temperatura da água quente está demasiado baixa	O programa interno da máquina não foi ajustado.	Coloque 4 chávenas de água a uma temperatura de 95 °C para que o aparelho se adapte ao ambiente atual e possa ser utilizado normalmente. Se o problema persistir, entre em contacto com a equipa de assistência ao cliente da BRITA



중요 안전 지침

기기를 사용하기 전에 이 안전 지침을 주의 깊게 읽으시기 바랍니다. 기기를 안전하고 올바르게 사용하기 위해 언제나 참고할 수 있도록 이 매뉴얼을 편리한 곳에 보관하시기 바랍니다. 이 기기의 새로 소유하게 되는 사람에게도 이 매뉴얼을 전달하여 기기와 안전 주의사항을 숙지하도록 하시기 바랍니다. 매뉴얼의 지침을 따르지 않을 경우, 당사는 이에 대한 책임을 지지 않습니다.

이 기기는 가정 및 소규모 사무실 전용으로 설계되었습니다. 상업적 용도로 사용해서는 안 됩니다.

잔여 위험

정수 디스펜서를 그늘지고 바람이 잘 통하지 않는 안정적이고 평평한 곳에 두시기 바랍니다. 다른 열원으로부터 멀리 떨어진 곳에 보관하십시오. MAXTRA PRO 정수기 필터를 직사광선 아래 두지 말고, 어둡고 서늘하며 건조한 곳에 보관하십시오. 새 정수기 필터는 사용 직전까지 원래 포장 상태로 보관하십시오. 기기는 반드시 섹터 05의 '위생 및 세척'에 명시된 지침에 따라 청소하십시오.

높은 품질 표준을 충족하기 위해, 내외부의 엄격한 품질 관리가 있습니다. 모든 MAXTRA PRO

정수기 필터는 제조 기간 중에 위생을 위해 뜨거운 증기 처리 과정을 거치며 그 후 보호 포일로 포장됩니다. (참고: 정수기는 증기 처리 과정 이후 나타나는 응축 현상으로 인해 축축한 상태일 수 있습니다). MAXTRA PRO 정수기 필터의 원료는 위생상의 이유로 특수 은 처리 과정을 거칩니다. 소량의 은이 물로 방출될 수 있습니다. 이것은 세계보건기구(WHO)의 권장 사항에 따른 것입니다.

칼륨에 대한 민감성 최초 여과 시, 물의 칼륨 함량이 약간 증가합니다. 그렇다 하더라도 인체에 무해합니다. (BRITA 정수 1리터에 함유된 칼륨 함량은 사과 1개에 함유된 양보다 적습니다.) 신장 질환이 있거나 저칼륨 식이요법을 따라야 하는 경우 BRITA 정수기를 사용하기 전에 의사와 상담하시기 바랍니다.

자연적 변화: BRITA 활성탄 비드는 천연 재료로 만들어졌으므로 자연적 변화가 발생할 수 있습니다. 적은 양의 작은 탄소 입자가 정수로 들어갈 수 있으며, 이것은 검은색 입자로 보일 수 있습니다. 이러한 입자는 삼켰을 경우 변하지 않은 상태로 자연스럽게 몸을 통과하기 때문에 건강에 무해합니다.

정수에 탄소 입자가 보일 경우, BRITA는 그러한 입자가 보이지 않을 때까지 정수 필터를 세척할 것을 권장합니다.

정수된 물은 서늘한 곳에 보관하고 24시간 이내에 사용하십시오. 끓인 물을 BRITA 정수기에 넣지 마십시오. 지침: 수돗물을 먼저 정수하고 끓이십시오. 이 지침이 더 이상 유효하지 않은 경우, 정수 디스펜서를 철저히 세척하고 새 필터로 교체하십시오.

일부 사용자들의 경우(예: 유아 및 면역성 장애를 가지고 있는 분들), 일반적으로 수돗물을 끓여서 사용하는 것을 권장합니다.

정수기를 한참 동안 사용하지 않는 경우, 정수기 필터를 분리하고 탱크를 비운 후 정수기 필터를 교체해 빈 깔때기에 느슨하게 장착합니다. '필터 교체' 섹션을 참고하십시오.

다음 섹션에서는 정수 디스펜서를 의도한 대로 사용하더라도 발생할 수 있는 잔여 위험에 대해 설명합니다.



경고

전자 전류로 인한 생명 위험! 전기 부품과 접촉하면 감전으로 인해 생명을 위협하는 즉각적인 위험을 초래할 수 있습니다. 따라서 절연체 또는 개별 부품의 손상은 생명을

위협할 수 있습니다. 절연체가 손상된 경우, 즉시 전원을 차단하고 수리를 의뢰하십시오. 절대 퓨즈를 우회하거나 끄지 마십시오. 기기를 물에 완전히 담그지 마십시오.

전기 부품은 합선의 위험을 피하기 위해 습기가 없는 곳에 보관하십시오. 커넥터에 액체를 흘리지 않도록 주의하십시오. 절대 젖은 손으로 케이블을 잡거나 케이블만 잡은 채로 플러그를 뽑지 마십시오. 케이블은 항상 열원, 습기, 기름, 날카로운 물체, 날카로운 모서리 등에 닿지 않도록 놓으십시오. 케이블이 눌리거나 꼬이지 않도록 주의하십시오. 전원 케이블이 손상된 경우, 위험을 피하기 위해 제조자, 고객 서비스 센터 또는 이와 유사한 자격을 가진 사람이 교체해야 합니다.

기기가 전원에서 쉽게 분리될 수 있도록 플러그를 항상 쉽게 접근할 수 있는 곳에 두십시오. 기기와 접근 가능한 부품은 사용 중에 뜨거워집니다. 가열 부분에 손이 닿지 않도록 주의하십시오. 의도된 목적을 벗어난 사용이나 다른 유형의 사용은 오용으로 간주됩니다. 오용은 잠재적인 손상을 초래할 수 있습니다. 세척이나 유지보수 작업을 하기 전에 기기의 전원 플러그를 뽑으십시오. 세척 과정 중에도 기기가 전원에서 분리되어 있는지 사용자가 확인할 수 있도록 하십시오(섹션 05).

기기는 정격 잔류 작동 전류가 30mA를 초과하지 않는 누전 차단기(RCD)를 통해 전원을 공급해야 합니다.

이 기기는 신체적, 감각적 또는 정신적 능력이 제한되었거나 경험과 지식이 부족한 사람(어린이 포함)이 안전을 책임지는 사람으로부터 기기 사용에 관한 감독이나 지시를 받지 않은 경우 사용할 수 없습니다. 8세 이상 어린이는 안전한 사용 방법에 대한 감독이나 지시를 받았고 관련된 위험을 이해한 경우 이 기기를 사용할 수 있습니다. 세척 및 유지보수는 8세 이상이고 보호자의 감독을 받지 않는 한, 어린이가 할 수 없습니다. 8세 이하 어린이가 기기와 그 전원 코드를 만지지 않도록 손이 닿지 않는 곳에 보관하십시오. 어린이가 기기를 가지고 놀거나 화상을 입지 않도록 반드시 보호자가 감독해야 합니다.

이 기기에는 UV-C 방출 장치가 포함되어 있습니다. **경고:** 기기 덮개에서 분리된 상태에서 UV-C 방출 장치를 작동하지 마십시오. 기기를 의도되지 않은 방식으로 사용하거나 기기 외관에 손상이 있을 경우 위험한 UV-C 방사선이 누출될 수 있습니다. UV-C 방사선은 적은 양이라도 눈과 피부에 해로울 수 있습니다. 기기가 명백하게 손상된 경우 작동해서는 안 됩니다. UV-C 방출 장치를 교체하지 마십시오.

뜨거운 물과 수증기로 인한 위험: 45도 이상의 물을 배출할 때는 주의하십시오. 물 배출구 아래에 신체 부위가 닿지 않도록 주의하십시오.

제품 구성 부품

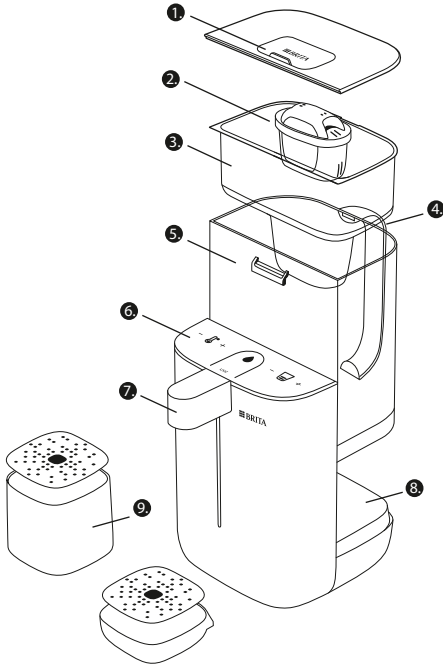

- | | |
|---------------------|----------|
| 1. 슬라이딩 뚜껑 | 5. 물 탱크 |
| 2. MAXTRA PRO 정수 필터 | 6. 디스플레이 |
| 3. 뚜껑 | 7. 배수구 |
| 4. 손잡이 | 8. 베이스 |
| | 9. 물받이 |

01. 기술자료*

	한국
MAXTRA Pro Limescale Expert 정수 필터 표준 용량	150리터
입수구 수압	0-0.5 MPa
표준 전력	2100 W
가열 전력	2100 W
정격 전압/주파수	220 V/50Hz
이용 가능 물 온도	5-38°C
유입수	수돗물
전원 모드 대기 중 모드 꺼짐 모드 (기기는 1분 후 꺼짐 모드로 전환됩니다)	9.5 W~2100 W 3 W 1 W

*한국 시장에서만 유효합니다. 해당 지역 시장의 기술자료는 해당 언어 섹션을 참조하십시오.

표시등 알아보기

컵 용량	
	150ml
	250ml
	350ml
	450ml
온도	
	상온
	45°
	65°
	85°
	95°
안전 표시등	
	어린이 보호용 잠금
UV-C	UV-C 표시등
	필터 교체 표시등
	자동 세척 표시등
	빈 물 탱크 표시등

02. 처음 사용하기 전

1. 세척

BRITA Cube를 처음 사용하기 전에 세척하십시오. 물 탱크와 탱크의 뚜껑은 모두 분리할 수 있습니다. 물 탱크를 제거하려면 손잡이를 잡고 수직으로 위로 들어 올리십시오. 탱크 뚜껑은 탱크에 부착되어 있으며, 슬라이딩 뚜껑을 열면 쉽게 분리할 수 있습니다. 찬물이나 미지근한 물을 사용하여 반드시 손으로 BRITA Cube를 닦아 주십시오.

물 탱크를 다시 넣으려면 위에서 아래로 삽입하고 물 탱크 뒷면의 후크가 기계의 홈에 제대로 맞는지 확인하십시오. 물 탱크가 제대로 삽입되지 않으면, 빈 물 탱크 표시등이 계속 깜박입니다.

2. MAXTRA PRO 정수기 필터 준비

BRITA MAXTRA PRO 정수기 필터를 사용해에만 BRITA가 최적의 정수 결과를 보장할 수 있습니다. 깨끗한 탱크에 냉수를 채웁니다. 정수기 필터를 담고 조심히 흔들어 필터 내부 기포를 제거합니다. 정수기 필터를 분리하고 탱크의 물을 쏟아 냅니다.

3. MAXTRA PRO 정수기 필터 설치

깔때기를 탱크에 삽입하고 정수기 필터를 깔때기에 단단히 고정시킵니다. 물이 통과해 흐르지 못하는 경우 정수기 필터를 아래 방향으로 더 밀어줍니다.

4. 탱크에 물 채우기

깔때기에는 항상 냉수를 채워십시오. 정수 처리 시설에서 공급하는 수도물만 사용하십시오. 오직 이 수도물만이 음용수로서의 법적 품질을 충족합니다. 깔때기의 물은 자동으로 정수되어 탱크로 흘러 들어가며, 그 후 기기 내부로 흘러 들어갑니다.

5. MAXTRA PRO 정수 필터

최적의 물맛과 성능을 원한다면 마시기 전에 2번에 걸쳐 수도물을 깔때기에 가득 채워 필터를 통과시키십시오. 환경을 생각하는 BRITA와 함께하기 위해, 정수를 식물에 주는 용도로 활용할 수 있습니다.

6. 전원 켜기!

전원 케이블을 연결하고 기기 뒷면의 전원을 켭니다. 제어판이 3초 동안 점등된 후, 기기는 자동으로 대기 중 모드로 전환됩니다.

7. BRITA Cube 내부 세척하기

'05. 위생 및 세척' 섹션에 설명된 대로 자동 세척 과정을 실행합니다.

03. 사용 시작하기

1. 기기 잠금 해제하기

어린이 보호용 잠금을 2초간 눌러 해제합니다. 어린이 보호용 잠금 표시등이 꺼지면 기기가 잠금 해제된 상태입니다. 참조: 60초 동안 사용하지 않으면 BRITA Cube는 대기 중 모드로 전환되며, 어린이 보호용 잠금 표시등이 점등됩니다. 다른 모든 버튼은 비활성화됩니다. (정수기 필터 교체, 물 탱크 비우기, 기기 세척에 대한 알림 메시지는 대기 중 모드의 영향을 받지 않습니다.)

2. 온도 및 용량 선택

온도와 용량은 +/- 버튼을 사용하여 설정할 수 있습니다. BRITA Cube는 마지막으로 사용한 설정을 자동으로 표시합니다.

3. 물 배출하기

시작 버튼을 눌러 물을 배출합니다.

4. 물 배출 중지

물 배출을 중지하려면 아무 버튼이나 누릅니다.

04. 필터 교체

BRITA Cube는 BRITA MAXTRA PRO 정수기 필터 교체 시기를 자동으로 알려줍니다. 최적의 맛과 BRITA Cube 기기의 긴 사용 수명을 위해 항상 BRITA MAXTRA PRO Limescale Expert 정품 필터를 사용할 것을 권장합니다.

21일이 지나면 필터 교체 표시등이 주황색으로 점등되어 교체 기한까지 7일이 남았음을 알려줍니다. 28일이 지나면 필터 교체 표시등이 빨간색으로 점등됩니다. '02. 처음 사용하기 전, 2. MAXTRA PRO 정수기 필터 준비' 섹션의 지침에 따라 MAXTRA PRO 필터를 교체하십시오.

MAXTRA PRO 정수기 필터를 교체한 후, 필터 교체 표시등을 3초간 눌러주면 등이 꺼집니다. 그러면 필터 교체 알람이 다음 교체 시기를 계산하기 시작합니다.

기기가 꺼지거나 전원 공급이 차단된 경우, 그 기간 동안에는 필터 교체 알람이 계산되지 않습니다. 따라서 자동 필터 교체 알람은 4주 후에 필터를 교체하라는 알람을 내보내지 않습니다. 이 경우, 4주 후에 반드시 필터를 교체하시기 바랍니다.

표시등이 점등되기 전에 필터를 교체하려면, 다음과 같이 필터 교체 알람을 초기화할 수 있습니다: 기기의 잠금을 해제한 후, 온도+ 버튼과 용량- 버튼을 동시에 3초간 누릅니다(필터 교체 표시등이 점등됩니다). 그 후, 필터 교체 표시등을 3초간 눌러 표시등을 끄고 MAXTRA 필터 수명 계산을 초기화합니다.

05. 위생 및 세척

위생 관리: BRITA Cube가 24시간 동안 사용되지 않으면 세척 표시등이 점등됩니다. 가장 높은 온도로 설정한 후 컵에 첫 번째 물을 따른 후, 그 물은 버리십시오. 세척 표시등이 자동으로 사라지며, 이제 원하는 대로 BRITA Cube를 사용할 수 있습니다.

자동 세척: 디스플레이의 청소 표시등은 또한 3개월마다 BRITA Cube 내부를 세척하라는 알람을 표시합니다. 자동 세척은 4-5분이 걸리며 750ml의 물을 사용합니다. 물 탱크에 충분한 물이 있는지 확인하고, 배출구 아래에 충분히 큰 용기를 놓으십시오. 세척 표시등을 2초간 누르면 세척 과정이 자동으로 시작됩니다. 세척 과정 동안 기계는 상온 물과 끓인 물을 번갈아 가며 배출합니다. 화상을 입지 않도록 주의하십시오. 세척 중에는 표시등이 깜박이다가 이후 자동으로 꺼집니다.

세척을 건너뛰려면 온도+ 버튼을 3초간 눌러 표시등이 꺼지도록 하십시오.

수동 세척: 기계의 잠금을 해제한 후, 온도 + 버튼을 3초간 누르면 자동 세척 기능이 활성화됩니다. 그런 다음 자동 세척 과정을 따라 진행하십시오.

다음과 같은 상황에서는 BRITA Cube 내부를 철저히 세척할 것을 권장합니다.

- 첫 사용 시
- 매월
- 오랫동안 사용하지 않은 후 재사용 시

기기 부품 세척하기: 물 탱크와 깔때기는 정기적으로 청소하십시오. 물 탱크, 깔때기, 뚜껑은 분리하여 세척할 수 있습니다. 이 부품들은 찬물이나 미지근한 물로 손세척하십시오. BRITA Cube의 표면은 중성의 비연마성 세제로 세척할 수 있습니다. 세척 중에 기기 내부에 물이 들어가지 않도록 주의하십시오.

06. 사운드 조정

BRITA Cube의 사운드는 무음, 중간 볼륨, 높은 볼륨의 3가지로 설정할 수 있습니다. 사운드를 조정하려면 컵 용량의 '+' 버튼을 3초간 누르면 볼륨이 다음 수준으로 변경됩니다.

07. 폐기/재활용

BRITA Cube 가정용 정수 디스펜서는 일반 가정용 쓰레기와 함께 폐기해서는 안 됩니다. 전기 및 전자 제품의 분리 배출에 대한 현지 지침을 따르십시오. 올바른 폐기는 환경과 인체 건강에 미치는 부정적인 영향을 예방하는 데 도움이 됩니다.

BRITA Cube 제품 및 카트리지는 현지 규정에 따라 폐기하십시오. 카트리지가 개봉되지 않도록, 포장재와 라벨은 현지 규정에 따라 폐기해야 합니다.



본 제품은 수돗물 유입을 원칙으로 하며, 정수기 관련고시 제7조(성능검사) 제 1항에 의거하여, 유효정수량이 500리터 이하인 간이정수기로 의무정수항목(유리잔류염소, 색도, 탁도, 클로로포름) 중 유리잔류염소 항목에 대해서 150 리터까지 제거율 기준을 만족했습니다.

08. 문제 해결

문제	가능한 원인	가능한 해결책
E1	고온 보호	작동을 중지한 후 상온의 물을 선택합니다
E2	물 입수구의 온도 센서 문제	BRITA 고객 서비스에 문의하십시오
E3	물 배수구의 온도 센서 문제	BRITA 고객 서비스에 문의하십시오
E4	UV-C-LED 문제	BRITA 고객 서비스에 문의하십시오
기계가 작동하지 않습니다	기계가 잠겼습니다	어린이 보호용 잠금 해제
기계에서 물이 배출되지 않습니다	물 탱크가 올바르게 삽입되지 않았습니다	물 탱크를 위에서 아래로 삽입하고 물 탱크 뒷면의 후크가 기계의 홈에 제대로 맞는지 확인하십시오
	기계가 잠겼습니다	어린이 보호용 잠금 해제
물의 유속이 너무 느립니다	물 입수구가 불순물로 막혔습니다	물 탱크와 기계 간 연결이 막혔는지 확인하십시오
온수 온도가 너무 낮습니다	기계의 내부 프로그램이 조정되지 않았습니다	기계가 현재 환경에 적응할 수 있도록 95° 온도로 4컵의 물을 따라내면 정상적으로 사용할 수 있습니다. 문제가 지속되면 BRITA 고객 서비스에 문의하십시오

09. 빠른 시작 가이드

1단계: 물 탱크와 깔때기를 깨끗이 세척하고, MAXTRA PRO 필터를 활성화한 후 탱크를 채웁니다.

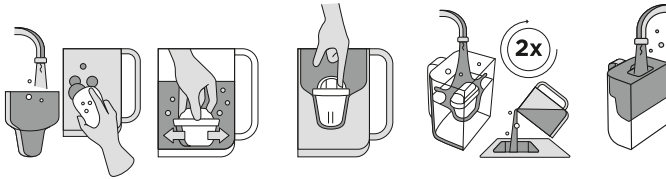

2단계: 전원 케이블을 연결하고 BRITA Cube를 필터 깔때기에 결합한 후 탱크에 물을 채웁니다.

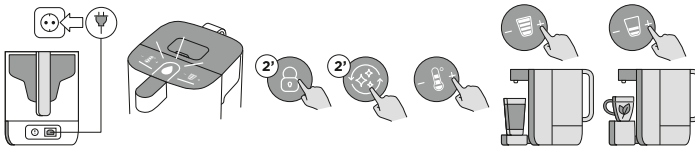

3단계: 표시등 알아보기

컵 용량	온도	안전 표시등	권장 온도 및 추출 시간
150ml	상온	어린이 보호용 잠금 버튼을 2초간 눌러 잠금을 해제합니다.	차 온도 시간 녹차 65° 0.5-3분 백차 85° 1-2분
250ml	45°	UV-C 표시등 UV-C LED가 활성화되어 박테리아를 제거합니다. 풍미를 즐깁니다.	홍차 85°-95° 4~5분 우롱차 85°-95° 3분
350ml	65°	필터 교체 표시등 버튼이 빨간색으로 표시되면 필터를 교체합니다. 버튼이 주황색으로 표시되면 필터 교체까지 1주일 남았다는 뜻입니다.	과일차 95° 5-7분 허브차 95° 5-7분
450ml	85°	자동 세척 표시등 750ml를 채운 후 버튼을 2초간 누릅니다. 세척이 완료되면 표시등이 자동으로 꺼집니다.	커피 커피의 풍미를 완벽히 즐기려면 BRITA Cube를 95°로 설정하세요.
	95°	빈 물 탱크 표시등 물 탱크를 채웁니다.	

Distributor/ Importer, Vertrieb durch, Dağıtıcı Firma, Distribue par, Distribuito da, Distribuido por,
Distribuidor/Importador, 대리점/수업업체:

UK BRITA Water Filter Systems Ltd.
BRITA House, 9 Granville Way, Bicester,
Oxfordshire, OX26 4JT, UK
BRITACare: 0344 7424800, info@brita.net

DE BRITA SE
AT Heinz-Hankammer-Straße 1,
BE 65232 Taunusstein, Germany
NL Verbraucherservice: 0800 - 500 19 19, info@brita.net

TR BRITA TURKEY SU ÇÖZÜMLERİ, LIMITED
ŞİRKETİE
Küçükbakkalköy Mh. Kayışdağı Cd. No:1 Allianz
Tower, K:4 D:13 PK:34750 Ataşehir - İstanbul
Tel.: +902163315076, info@brita.net

FR BRITA France SARL
52 Boulevard de l'Yerres
91030 ÉVRY cedex, France
Tél. +33 1 69 11 36 40, mailto:infopro@brita.net

CH BRITA Wasser-Filter-Systeme AG
Gassmatt 6, CH-6025 Neudorf/LU
Verbraucherservice/Téléphone client/
Servizio di assistenza ai consumatori:
041 932 42 00, info@brita.net

ES BRITA Iberia, S.L.U.
PT C / Valencia 307 2^a-4^a
AD 08009 Barcelona, Spain
Tel. +34 93 342 75 70, mailto:csbrita@brita.net

KR (주)브리타코리아
서울특별시 용산구 서빙고로 17, 10층
(한강로 3가, 센트럴파크타워)
(고객센터 : 02-740-5900)

 **BRITA**



1057763-04-MYS